



平成28年度

分水の里事業報告書



特別養護老人ホーム 分水の里
デイサービスセンター分水の里 さくら

短期入所生活介護事業 分水の里
分水の里配食サービス

「分水健康福祉プラザ」

デイサービスセンター分水の里 もみじ
健康教室
ケアプランセンター分水の里
燕市分水地区地域包括支援センター

訪問看護ステーション・桜井
燕市生活支援ハウス分水こでまり
燕市認知症施策総合事業

〒959-0133 燕市新堀2479番地2

TEL 0256(97)7111 FAX 0256(97)7100

〒959-0318 新潟県西蒲原郡弥彦村大字麓3036番地

社会福祉法人 桜井の里福祉会

TEL 0256(94)3939 FAX 0256(94)2552

URL : <http://www.sakurai-fukushi.or.jp>

分水の里事業報告目次

1.	施設の概要	1
2.	災害事故防止対策	11
3.	職員組織図	15
4.	職員の状況	16
5.	特養入退居状況	17
6.	要介護度別入居状況	19
7.	入居者の診療状況	21
8.	配食の実施状況	22
9.	入所利用状況	29
10.	行事・お楽しみ活動状況	32
11.	入居フロアの生活の様子	36
12.	機能訓練・余暇活動の実施状況	41
13.	デイサービスセンター分水の里さくら利用状況	43
14.	デイサービスセンター分水の里もみじ利用状況	47
14-(3)	燕市通所型介護予防事業状況（健康教室）	50
15.	訪問看護ステーション・桜井利用状況	51
16.	ケアプランセンター分水の里事業状況	52
17.	燕市分水地区地域包括支援センター事業状況	53
18.	燕市生活支援ハウス分水こでまり事業状況	59
19.	専門委員会活動状況	60
20.	ボランティア活動状況	63
21.	職員の会議等の状況	66
22.	視察・研修・体験学習受け入れ状況	68
23.	職員研修実施状況	69
24.	意見・苦情・事故・ヒヤリハットの状況	84
25.	社会活動等参加状況	105
26.	平成28年度決算報告	106

1. 施設の概要

(1) 施設の概要

施設の名称		特別養護老人ホーム 分水の里
施設の種類	介護老人福祉施設	1571300621
	短期入所生活介護事業	1571300571
	デイサービスセンター分水の里さくら (介護予防)	1571300548
定員		(特養50名・短期入所20名・通所30名)
施設の所在地		新潟県燕市新堀2479番地2
設立年月日		平成11年10月 1日
認可年月日		平成11年 8月31日
事業開始年月日		平成11年10月 1日
設置主体	名称	社会福祉法人 桜井の里福祉会
	所在地	新潟県西蒲原郡弥彦村大字麓3036番地
	代表者名	理事長 柏原 雅史
経営主体	名称	社会福祉法人 桜井の里福祉会
	所在地	新潟県西蒲原郡弥彦村大字麓3036番地
	代表者職氏名	理事長 柏原 雅史
定款	名称	社会福祉法人 桜井の里福祉会定款
	制定年月日	平成6年3月25日
敷地	所有地	_____
	借地	4,861.55㎡
	建物面積	4,038㎡
施設長名		横山 稔
通所事業管理者		石塚 陽子
電話・FAX番号	TEL 0256-97-7111	
	FAX 0256-97-7100	

施設の名称	訪問看護ステーション・桜井	
施設の種類	(介護予防) 訪問看護	1561390061
施設の所在地	新潟県燕市新堀1138番地1 (分水健康福祉プラザ内)	
指定年月日	平成29年4月1日	
事業開始年月日	平成29年4月1日	
設置主体	社会福祉法人 桜井の里福祉会	
代表者職氏名	理事長 柏原 雅史	
管理者	佐藤 敦子	
述べ床面積	53.25㎡	
電話・FAX	電話 0256-78-8300 FAX0256-78-8301	

施設の名称	ケアプランセンター分水の里	
施設の種類	居宅介護支援事業所	
施設の所在地	新潟県燕市新堀1138番地1 (分水健康福祉プラザ内)	
認可年月日	平成17年3月31日	
事業開始年月日	平成20年4月1日	
設置主体	社会福祉法人 桜井の里福祉会	
代表者職名	理事長 柏原 雅史	
管理者	鷲尾 智美	
述べ床面積	31.08㎡	
電話・FAX	0256-97-6111	

施設名称	デイサービスセンター 分水の里もみじ	
施設の種類	通所介護事業 (介護予防)	1571300555
定員	30名	
施設の所在地	新潟県燕市新堀1138番地1 (分水健康福祉プラザ内)	
認可年月日	平成12年1月31日	
事業開始年月日	平成12年4月1日	
設置主体	燕市	
経営主体	社会福祉法人桜井の里福祉会	
代表者職氏名	理事長 柏原 雅史	
管理者	石塚 陽子	
管理運営	社会福祉法人 桜井の里福祉会	
述べ床面積	405.65㎡	

施設の名称	燕市生活支援ハウス 分水こでまり	
施設の種類	高齢者生活福祉センター	
定員	10名	
施設の所在地	新潟県燕市新堀1138番地1 (分水健康福祉プラザ内)	
認可年月日	平成17年3月31日	
事業開始年月日	平成20年4月1日	
設置主体	燕市	
経営主体	社会福祉法人 桜井の里福祉会	
代表者職名	理事長 柏原 雅史	
管理者	横山 稔	
述べ床面積	549.63㎡	
電話・FAX	0256-97-5151	

施設の名称	燕市分水地区地域包括支援センター
施設の種類	地域包括支援・介護予防支援・認知症総合支援
施設の所在地	新潟県燕市新堀1138番地1（分水健康福祉プラザ内）
認可年月日	平成18年4月1日
事業開始年月日	平成18年4月1日
設置主体	燕市
経営主体	社会福祉法人 桜井の里福祉会
代表者職名	理事長 柏原 雅史
管理者	佐藤 正枝
述べ床面積	26.85㎡
電話・FAX	電話 0256-97-7113 FAX0256-77-8577

(2) 建物設備の状況

① 特別養護老人ホーム分水の里 部屋別面積表

区分	室数	床面積㎡	区分	室数	床面積㎡
特	居室 さくら 1	19.28	特	介護者教室兼相談室	30.71
	居室 さくら 2	13.52		事務室	42.99
	居室 さくら 3	13.76		応接室	25.2
	居室 さくら 5	13.76		会議室	49
	居室 さくら 6	13.44		記録保存室	10.64
	居室 さくら 7	13.62		倉庫	15.96
	居室 さくら 8	13.62		湯沸室	11.4
	居室 さくら10	13.44		職員更衣室	43.37
	居室 さくら11	13.76		職員休憩室	22.49
	居室 さくら12	13.76		宿直室	11.1
	居室 ふじ 1	43.62		宿直室浴室	3.17
	居室 ふじ 2	43.62		宿直室脱衣場	2.04
	居室 ふじ 3	27.52		玄関	16.61
	居室 ふじ 5	43.62		風除室	22.57
	居室 ふじ 6	43.62		ロビー	41.56
	居室 ふじ 7	43.62		ホール	91.2
	居室 ふじ 8	11.31		五合庵の間	22.36
	居室 ふじ10	11.31		車椅子格納庫	8.13
	居室 もみじ 1	43.62		調理室	91.75
	養	居室 もみじ 2		43.62	養
居室 もみじ 3		43.62	検収室	13.76	
居室 もみじ 5		43.62	食品庫	10.87	
居室 てまり 1		27.52	電気室	5.45	
居室 てまり 2		46.59	エレベーターホール	13.45	
居室 てまり 3		46.94	エレベーター	19.93	
居室 てまり 5		46.6	前室	31.97	
居室 てまり 6		11.31	機械室	81.72	
居室 てまり 7		11.31	スプリンクラー機械室	7	
居室 てまり 8		43.62	ポンプ室	5.45	
食堂・デイルーム		116.4	倉庫・雑品庫	39.39	
静養室		24.5	洗濯室	24.67	
医務室		24.5	喫煙室	5	
機能回復訓練室		32.73	食堂・デイルーム	105	
一般浴室		48	休養室	44.1	
特殊浴室		57.6	介護材料室	28.04	
個別浴室		12.08	一般浴室	23.47	
脱衣場		77.31	特殊浴室	26.93	
談話コーナー	87.9	脱衣室	23		
便所	88.64	便所	15.22		
車椅子用便所	21.93	車椅子用便所	4.2		
職員便所	22.73	汚物処理室	4.2		
スタッフコーナー	86.31	リネン室	16.01		
仮眠室	17.97	機能回復訓練室	27.3		
汚物処理室	28.23	相談室	23.13		
汚物置場	4.15	デイ事務室兼相談室	14.89		
介護材料室	24.03	経理課事務室	70.64		
リネン室	16.1				
理髪室	15				

② デイサービスセンター分水の里もみじ

	室数	床面積㎡		室数	床面積㎡
静 養 室	1	38.07	便 所	1	17.05
静 養 コ ー ナ ー	1	9.6	洗 濯 室	1	7.6
食 堂	1	75.23	厨 房	1	35.41
機 能 訓 練 室	1	43.92	機 械 室	1	15.75
特 殊 浴 室	1	27.27	指 導 相 談 室	1	18.3
個 別 浴 室	1	13.25	事 務 室 ・ 相 談 室	1	16.38
脱 衣 室	2	21.89	倉 庫	1	4.38

③ 燕市生活支援ハウス 分水こでまり

	室数	床面積㎡		室数	床面積㎡
居 室	1	21.08	浴 室	1	4.5
居 室	2	21.08	脱 衣 室	1	3.6
居 室	3	21.08	洗 濯 室	1	9.52
居 室	4	21.08	便 所	1	4.3
居 室	5	21.08	倉 庫	1	2.7
居 室	6	21.08	玄 関	1	12.76
居 室	7	21.08	ホ ー ル	1	12.35
居 室	8	21.08	生 活 支 援 室	1	9.72
居 室	9	21.08	相 談 室 兼 宿 直 室	1	8.91
居 室 1 0	1	21.08	同 上 押 入 れ	1	0.81
収 納 全 室	10	19	倉 庫	1	6.48
ミニキッチン全室	10	5.2	廊 下	1	27.54
洗 面 台 全 室	10	2.6	廊 下	2	12.96
便 所 全 室	10	21.6	廊 下	3	73.99
居 間 ・ 食 堂	1	57.31	渡 り 廊 下	1	10.98
同 上 押 入 れ	1	1.62			

分水の里 1階 平面図

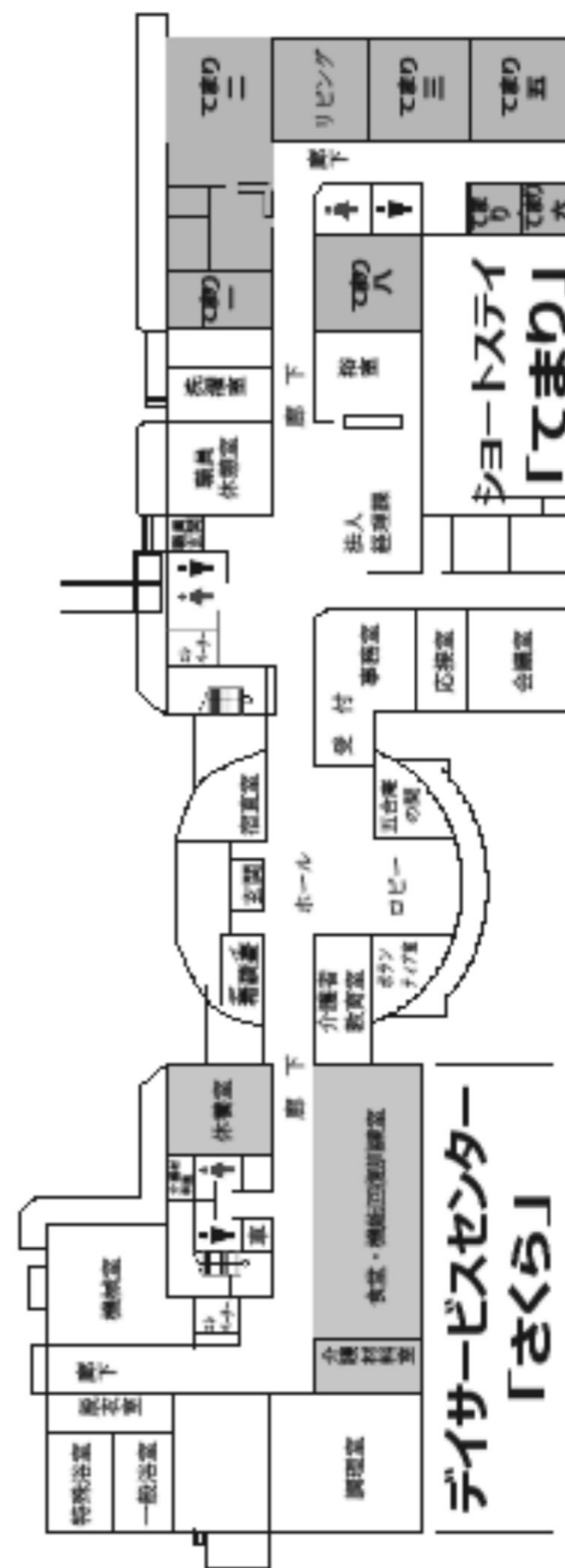

分水の里 2階 平面図

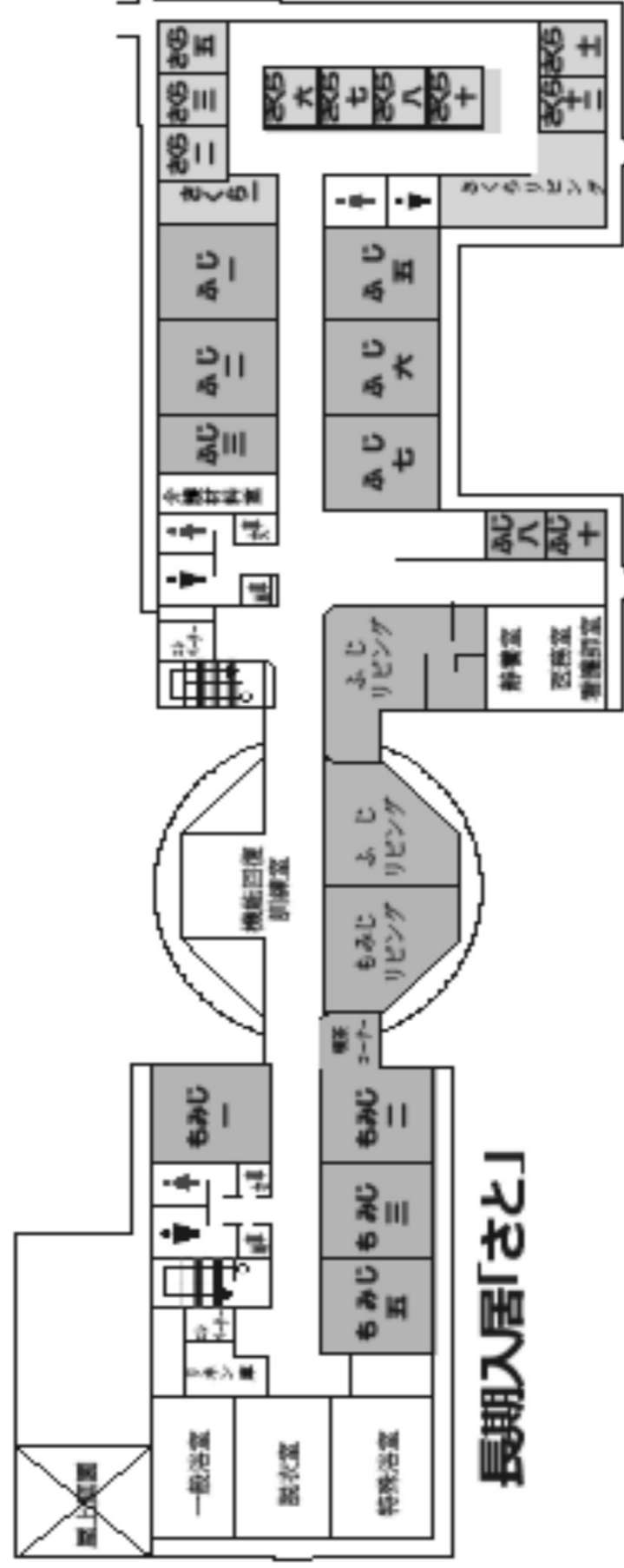

分水の里 PH階平面図

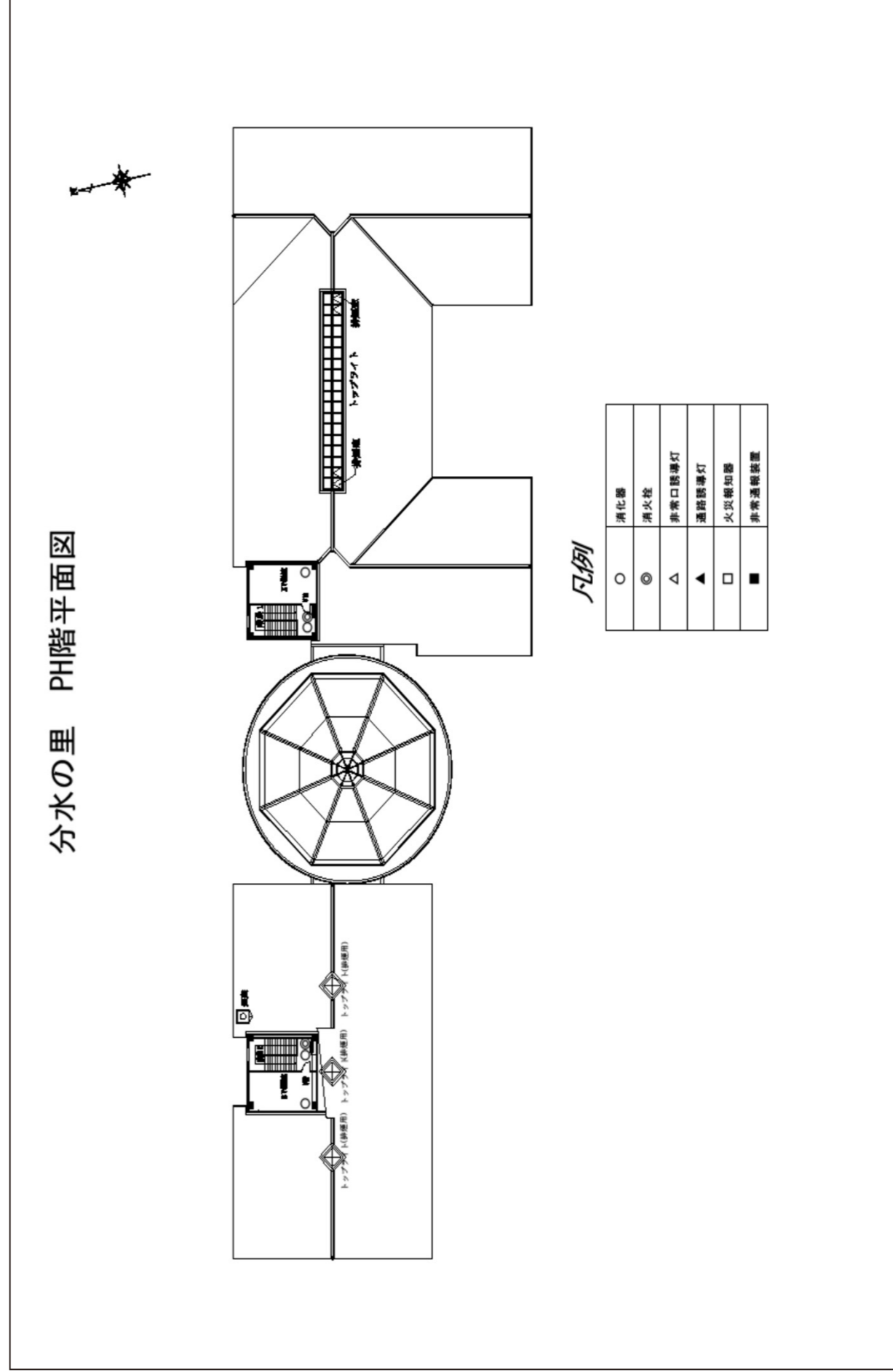

分水健康福祉プラザ 平面図

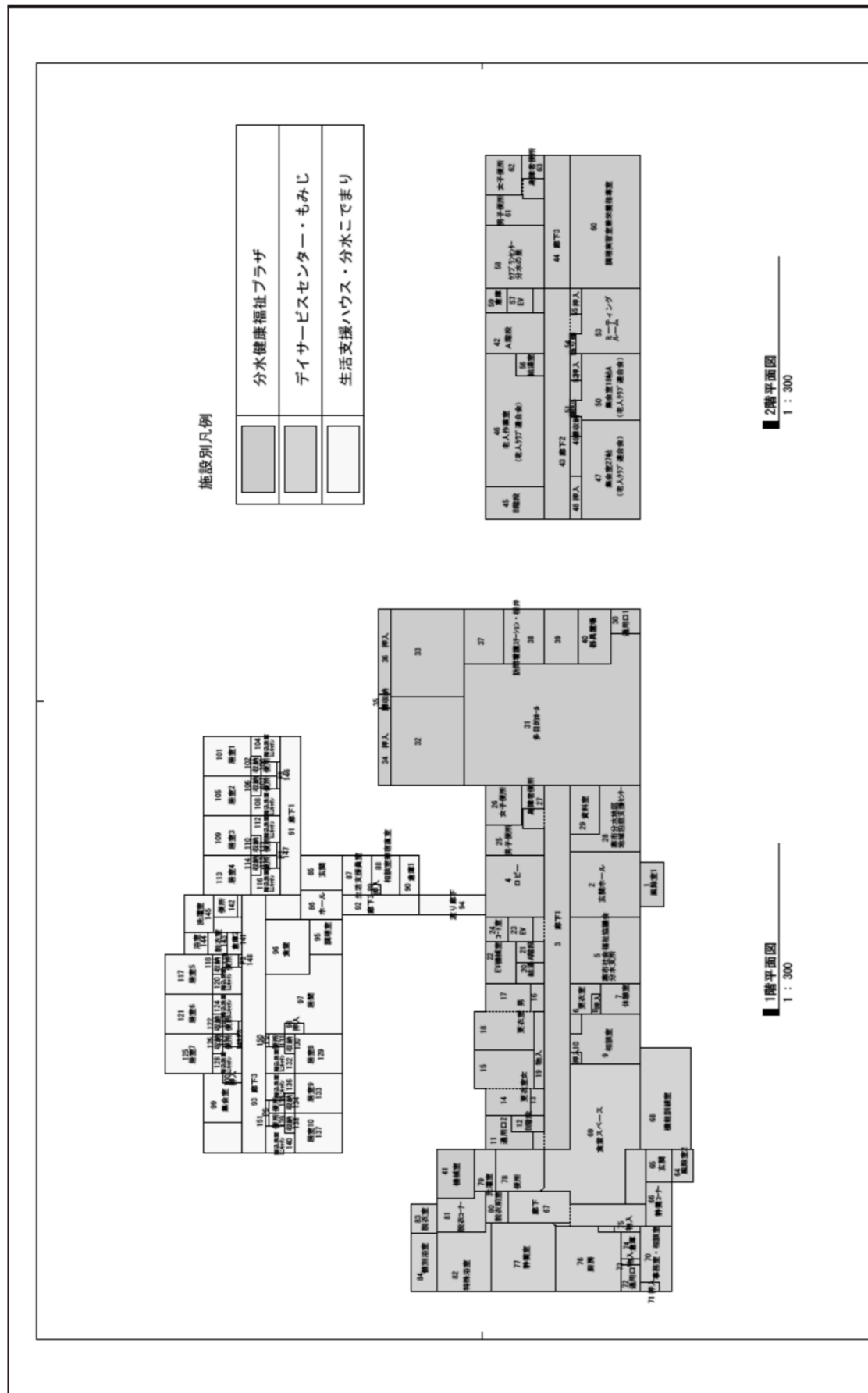

② 分水健康福祉プラザ（デイサービスセンター分水の里もみじ含む）

消防計画の届け出 平成11年10月5日

防火管理者氏名 坂井 真由美（職種）生活支援課 主任

	施設・設備	消防法令による設備義務の有無	設備状況
防火設備	避難階段	有・無	有・無
	避難口（非常口）	有・無	有（4か所）・無
	居室・地下・階段等の内装材料		適・不適
	防火戸・防火シャッター	有・無	有・無
消防用設備	屋内消火栓設備	有・無	有・無
	屋外消火栓設備	有・無	有・無
	スプリンクラー設備	有・無	有・無
	自動火災報知設備	有・無	有・無
	漏電火災警報機	有・無	有・無
	非常警報設備	有・無	有・無
	避難器具（すべり台・救助袋）	有・無	有・無
	誘導灯及び誘導標識	有・無	有（15カ所）・無
	防火用水	有・無	有・無
	非常電源設備	有・無	有・無
	カーテン・布製ブラインド等の防火性能	有・無	有・無

③ 燕市生活支援ハウス 分水こでまり

	施設・設備	消防法令による設備義務の有無	設備状況
防火設備	避難階段	有・無	有・無
	避難口（非常口）	有・無	有（4か所）・無
	居室・地下・階段等の内装材料		適・不適
	防火戸・防火シャッター	有・無	有・無
消防用設備	屋内消火栓設備	有・無	有・無
	屋外消火栓設備	有・無	有・無
	スプリンクラー設備	有・無	有・無
	自動火災報知設備	有・無	有・無
	漏電火災警報機	有・無	有・無
	非常警報設備	有・無	有・無
	避難器具（すべり台・救助袋）	有・無	有・無
	誘導灯及び誘導標識	有・無	有（7か所）・無
	防火用水	有・無	有・無
	非常電源設備	有・無	有・無
	カーテン・布製ブラインド等の防火性能	有・無	有・無

(2) 分水の里拠点防災訓練年間実施表

実施月日	想定	ねらい	内容
6月28日	地震（震度7）発生時の停電	非常通報連絡体制の確立	災害時連絡表を使用した電話の模擬訓練
7月15日	昼間想定 1階浴室から出火	避難訓練	火災発生時にとるべき標準動作の習得
8月26日	夜間想定 特養から出火	避難訓練	火災発生時にとるべき標準動作の習得
10月13日	昼間想定 健康福祉プラザ	避難訓練	火災発生時にとるべき標準動作の習得 消防署による検証 水消火器による模擬消火訓練
11月18日	夜間想定 特養より出火	避難訓練	火災発生時にとるべき標準動作の習得 消防署による検証 水消火器による模擬消火訓練
12月19日	夜間想定 風水害発生（分水の里、GH我が家、こでまり）	避難訓練	夜間における風水害時にとるべき標準動作の習得 消防署による検証
2月21日	昼間想定 健康福祉プラザ	避難訓練	火災発生時にとるべき標準動作の習得
2月23日	昼間想定 厨房より出火	避難訓練	火災発生時にとるべき標準動作の習得 消防署による検証 水消火器による模擬消火訓練

3. 分水の里拠点 組織図

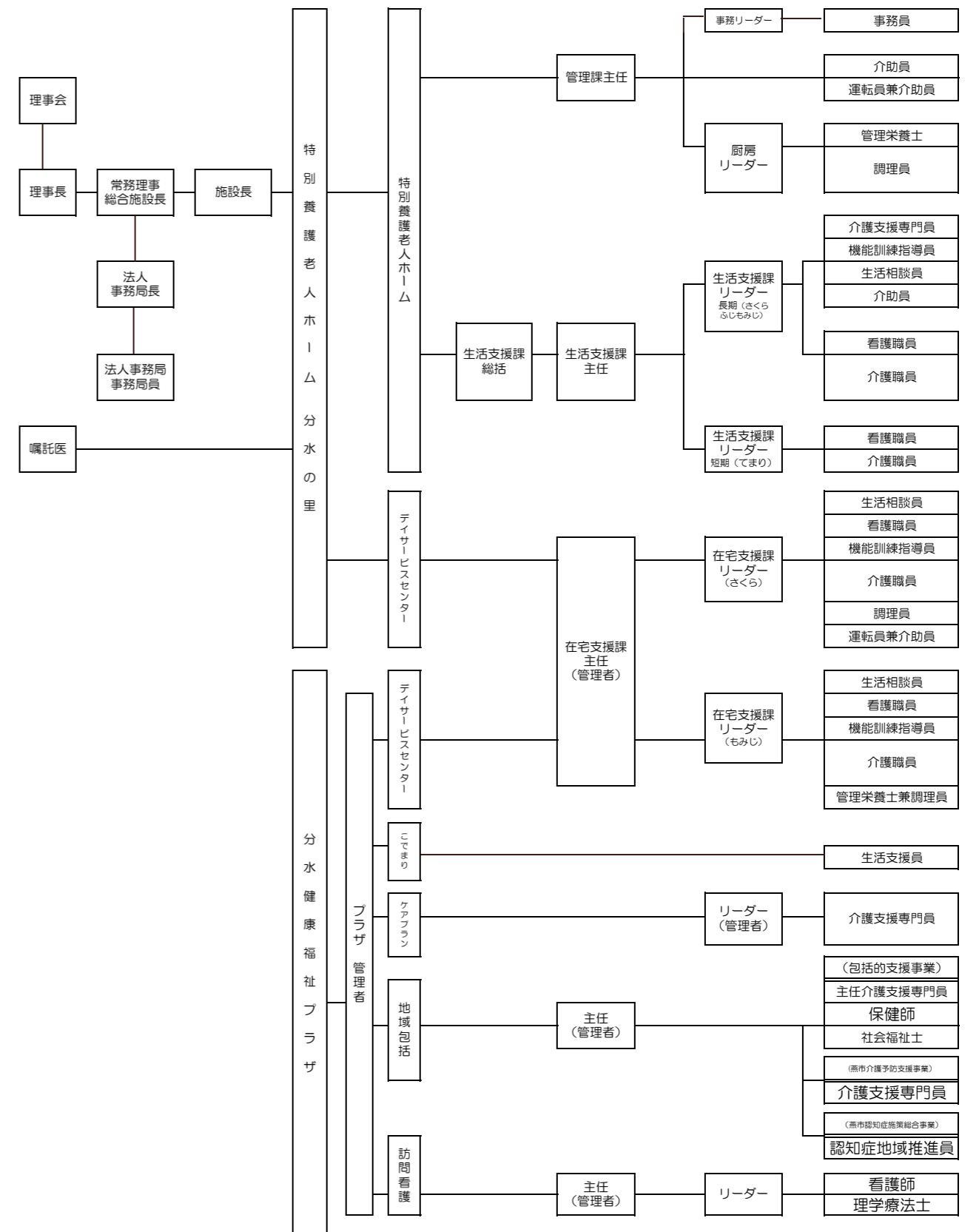

4. 職員の状況

	施設長 管理者	嘱託医	介護職員	看護職員	生活 相談員	理学・作業・言語 療法士	介護支援 専門員	管理栄養士	事務員	調理員	その他 の職員	合計 (嘱託医除く)
平成27年度末職員数	4	2	49	11	6	4	8	3	3	11	13	112
特養	1(兼)	2	33	4	2	1	1	2	3	10	6	63
DSさくら	2(兼)		9	4	2	2			1		1	20
DSもみじ	2(兼)		7	3	2	1		1				14
ケアプラン	2(兼)						6					7
訪問看護												0
地域包括	2(兼)						1				4	6
こでまり	1(兼)										2	2
特養	1(兼)	2	32	5	2	1	1	2	4	9	8	65
DSさくら	2(兼)		9	4	2	3					1	20
DSもみじ	2(兼)		6	3	2	2		1				14
ケアプラン	2(兼)						5					6
訪問看護	2(兼)			3		1						5
地域包括	2(兼)						1				5	7
こでまり	1(兼)										2	2
平成28年度末職員数	5	2	47	15	6	7	7	3	4	9	16	119

5. 特養入退居状況

(1) 月別入退居状況

	4月	5月	6月	7月	8月	9月	10月	11月	12月	1月	2月	3月	年間
入居者数	0	0	1	0	1	0	0	2	1	2	0	1	8
市村名			燕市1		弥彦村1			燕市1 新潟市1	燕市1	燕市2		燕市1	
退居者数	0	0	1	0	1	0	0	2	3	0	1	0	8
市村名			新潟市1		弥彦村1			燕市1 新潟市1	燕市3		燕市1		
月末在所数	50	50	50	49	49	49	47	47	47	50	49	49	
月延べ人数	1,461	1,522	1,492	1,541	1,522	1,480	1,472	1,443	1,451	1,524	1,392	1,536	17,836
1ヶ月平均	48.7	49	49.7	49.7	49	49.3	47.4	48.1	46.8	49.1	49.7	49.5	48.8
稼働率	97.4	98.1	99.4	99.4	98.1	98.6	94.9	96.2	93.6	98.3	99.4	99	97.7

(2) 入退居先状況

	入居	退居
家庭	3	0
介護老人保健施設	2	0
介護老人保健施設	2	0
家庭	0	0
認知症共同生活介護	1	0
医療機関(一般)	0	0
認知症共同生活介護	0	0
医療機関(療養型)	0	0
生活支援ハウス	1	0
医療機関(療養型)	1	0
死亡	0	8
介護老人福祉施設	0	0
医療機関(一般)	1	0
計	8	計
		8

(3) 入居者外泊状況

(人)

	4月	5月	6月	7月	8月	9月	10月	11月	12月	1月	2月	3月	合計
1泊2日	4	4	4	4	3	1	0	0	0	0	0	0	20
2泊3日	1	1	1	0	1	1	1	1	1	0	1	1	10
3泊4日													
4泊5日													
計	5	5	5	4	4	2	1	1	1	0	1	1	30

(4) 入居フロア入院者状況

病院名	4月		5月		6月		7月		8月		9月		10月		11月		12月		1月		2月		3月		合計		
	人数	日数	人数	日数	人数	日数	人数	日数	人数	日数	人数	日数	人数	日数	人数	日数	人数	日数	人数	日数	人数	日数	人数	日数	人数	日数	
県立吉田病院	2	28					1	9	1	16					3	63	5	40	2	57			1	8	15	221	
西新潟中央病院																											
済生会三条病院													1	6	1	2										2	8
燕労災病院									1	6	1	19										1	2			3	27
三之町病院	1	10	1	27	1	1											1	19	1	15					5	72	
白根総合病院													1	14												1	14
合計	3	38	1	27	1	1	1	9	2	22	1	19	4	77	6	46	4	78	1	15	1	1	1	1	8	26	341
平均入院日数	12.6	27	1	9	11	19.2	7.6	19.5	15	2	8	13.1															

6. 要介護度別入居状況

(1) 介護度別入居状況

平成29年3月31日現在

	4月	5月	6月	7月	8月	9月	10月	11月	12月	1月	2月	3月
要介護1	2	2	2	2	2	2	2	2	2	2	2	2
要介護2	4	4	4	3	3	3	1	1	1	1	1	1
要介護3	11	12	12	13	12	12	13	14	12	12	12	12
要介護4	14	13	13	13	13	11	11	12	14	15	15	15
要介護5	19	19	20	19	21	22	23	23	22	20	20	20
平均	3.9	3.9	3.9	3.9	3.9	4	4	4	4	4	4	4

(2) 男女別年齢構成

	65歳未満		65歳以上70歳未満		70歳以上75歳未満		75歳以上80歳未満		80歳以上85歳未満		85歳以上90歳未満		90歳以上95歳未満		95歳以上合計		平均
	人数	割合	人数	割合	人数	割合	人数	割合	人数	割合	人数	割合	人数	割合	人数	割合	
男性	1	3.9	3	7.7	1	2.6	1	2.6	3	7.7	1	2.6	0	0	10	25.6	74.1
女性	0	0	1	2.6	1	2.6	6	15.4	11	27.7	10	25.6	9	22.5	40	100	89.4
計	1	2.6	4	10.3	2	5.2	7	17.7	14	35.3	11	27.7	9	22.5	50	125.6	86.6

(3) 在居年数状況

	1年未満	2年未満	3年未満	4年未満	5年未満	6年未満	7年未満	7年以上合計	平均
男性	0	1	5	1	0	1	0	10	5年
女性	7	6	6	3	6	2	3	40	4年6カ月
計	7	7	11	4	6	3	3	50	4年7カ月

(4) 入居者主要疾患

平成 29 年 3 月 31 日現在

病名	性別		合計
	男性	女性	
脳血管障がい	3	9	15
老人性認知症 (アルツハイマー)	2	24	25
精神疾患	1	0	1
糖尿病	1	0	1
心疾患	1	5	4
腎・泌尿器系疾患	0	0	0
うつ病	0	1	1
脊髄小脳変性症	2	1	3
高血圧	0	0	0
筋萎縮性側索硬化症	0	1	1
合計	10	40	50

(5) 日常生活自立度

平成 29 年 3 月 31 日現在

		障害高齢者の日常生活自立度				
		ランク J	ランク A	ランク B	ランク C	計
認知症高齢者の日常生活自立度	なし	0	0	0	0	0
	ランク I	0	4	1	0	5
	ランク II	2	2	3	2	9
	ランク III	0	3	12	6	21
	ランク IV	0	1	2	12	15
	ランク M	0	0	0	0	0
	計	2	10	18	20	50

7. 入居者の診療状況

(1) 施設内診療状況

	4月	5月	6月	7月	8月	9月	10月	11月	12月	1月	2月	3月	合計
実人員	50	50	51	50	51	50	50	52	51	50	50	50	605
延べ人員	104	120	117	103	112	125	107	124	126	125	92	108	1363

(2) 施設外受診状況

		4月	5月	6月	7月	8月	9月	10月	11月	12月	1月	2月	3月	合計	
内科	実人員A	入院	3	1	1	1	2	1	4	6	4	1	1	1	26
		入院外	3	6	2	6	4	7	9	4	2	5	3	5	56
	延診療日数B	入院	38	27	1	9	22	19	77	46	78	15	1	8	341
		入院外	3	6	4	6	4	8	9	4	3	6	3	6	62
	1人あたりB/A	入院	13.6	28.0	2.0	10.0	11.0	20.0	20.0	8.6	20.5	16.0	2.0	9.0	13.1
		入院外	1.0	1.0	2.0	1.0	1.0	1.1	1.0	1.0	1.5	1.2	1.0	1.2	1.1
眼科	実人員A	入院	0	0	0	0	0	0	0	0	0	0	0	0	
		入院外	0	2	1	1	0	0	2	0	0	0	0	1	7
	延診療日数B	入院	0	0	0	0	0	0	0	0	0	0	0	0	
		入院外	0	4	1	1	0	0	2	0	0	0	0	1	9
	1人あたりB/A	入院	0.0	0.0	0.0	0.0	0.0	0.0	0.0	0.0	0.0	0.0	0.0	0.0	
		入院外	0.0	2.0	1.0	1.0	0.0	0.0	1.0	0.0	0.0	0.0	0.0	1.0	1.3
整形	実人員A	入院	0	0	0	0	0	0	0	0	0	0	0	0	
		入院外	1	2	0	1	1	3	1	0	0	2	2	0	13
	延診療日数B	入院	0	0	0	0	0	0	0	0	0	0	0	0	
		入院外	1	4	0	2	1	4	1	0	0	2	2	0	17
	1人あたりB/A	入院	0.0	0.0	0.0	0.0	0.0	0.0	0.0	0.0	0.0	0.0	0.0	0.0	
		入院外	1.0	1.0	1.0	1.5	1.0	1.0	1.0	1.0	0.0	0.0	0.0	2.0	1.3
皮膚科	実人員A	入院	0	0	0	0	0	0	0	0	0	0	0	0	
		入院外	1	1	0	0	0	0	3	0	0	0	0	0	5
	延診療日数B	入院	0	0	0	0	0	0	0	0	0	0	0	0	
		入院外	1	2	0	0	0	0	3	0	0	0	0	0	6
	1人あたりB/A	入院	0.0	0.0	0.0	0.0	0.0	0.0	0.0	0.0	0.0	0.0	0.0	0.0	
		入院外	1.0	2.0	1.0	0.0	0.0	0.0	1.0	0.0	0.0	0.0	0.0	1.2	
歯科	実人員A	入院	0	0	0	0	0	0	0	0	0	0	0	0	
		入院外	2	2	3	2	2	1	1	2	1	3	1	2	22
	延診療日数B	入院	0	0	0	0	0	0	0	0	0	0	0	0	
		入院外	3	3	3	2	2	1	1	2	2	5	1	4	29
	1人あたりB/A	入院	0.0	0.0	0.0	0.0	0.0	0.0	0.0	0.0	0.0	0.0	0.0	0.0	
		入院外	1.5	1.5	1.0	1.0	1.0	1.0	1.0	1.0	2.0	1.6	1.0	2.0	1.3
その他	実人員A	入院	0	0	0	0	0	0	0	0	0	0	0	0	
		入院外	5	4	5	4	1	4	1	3	3	0	3	4	37
	延診療日数B	入院	0	0	0	0	0	0	0	0	0	0	0	0	
		入院外	6	5	5	4	1	4	1	4	4	0	3	6	43
	1人あたりB/A	入院	0.0	0.0	0.0	0.0	0.0	0.0	0.0	0.0	0.0	0.0	0.0	0.0	
		入院外	1.2	1.2	1.0	1.0	1.0	1.0	1.0	1.3	1.3	0.0	1.0	1.5	1.1

8. 食事の実施状況

(1)

①本施設の1日の給与栄養量（一般食）

区分	エネルギー (Kcal)	たんぱく質 (g)	脂質 (g)	炭水化物 (g)	カルシウム (mg)
給与 目標栄養量	1,424	52.2	37.4	234	622
28年度 給与栄養量	1,458	50.8	28.7	243	394
摘要	全体のご利用者様の必要エネルギー量の平均より設定しています。	1日の給与目標エネルギー量の14.7%としています。	1日の給与目標エネルギー量の23.6%としています。	1日の給与目標エネルギー量の61.7%としています。	全体のご利用者様の必要量の平均より設定しています。

1日分の食事は、上記の目標量に沿って計画されています。

各食事の配分は 朝食30%、昼食35%、おやつ5%、夕食30%です。

糖尿病や、腎臓病など食事に特別な配慮が必要な方には個人対応の計画がなされています。

②行事食実施状況

実施日	行事名	行事食内容
4月17日	お花見献立	桜飯 みそ汁 カツ煮 甘酢和え フルーツカクテル 《おやつ》選択A：やきそば 選択B：しょうゆ団子
5月5日	端午の節句	たけのこ御飯 みそ汁 五目豆腐 ツナ和え フルーツカクテル 《おやつ》選択A：蒸しパン 選択B：ミルクゼリー
6月25日	味彩献立	五穀ごはん みそ汁 五目玉子蒸し 大葉土佐和え メロン 《おやつ》選択A：カステラ 選択B：水ようかん
7月7日	七夕献立	ゆかり御飯 七夕清し汁 五目ひき肉蒸し パイン缶詰 選択A：長芋和え 選択B：ごま和え 《おやつ》水ようかん

実施日	行事食	行事食内容
8月13日	お盆献立	枝豆ごはん みそ汁 天ぷら フルーツカクテル 選択A：えご 選択B：ぜんまい煮
8月20日	分水の里 まつり	選択A：そうめん 選択B：五穀ごはんのみそ汁 三色シューマイ、パイン缶詰、ヤクルト 《まつり模擬店》 焼きそば、おでん、お好み焼き、クレープ等
9月19日	敬老の日 お祝い献立	赤飯 みそ汁 銀タラ煮付け メロン 選択A：南瓜の煮付け 選択B：ポテトサラダ
10月10日	実りの秋献立	栗ごはん みそ汁 三色シューマイ メロン 選択A：マカロニサラダ 選択B：長芋和え
11月3日	文化の日献立	選択A：さつま芋ご飯と清まし汁 選択B：とろろそば 鶏とかぶのうま煮 ごま豆腐 フルーツミックス
12月23日	クリスマス 忘年会	寿司 そば オードブル のっぺ 茶碗蒸し 飲み物（ジュース ビール 日本酒） 《おやつ》ショートケーキ プリン
12月31日	年越し料理 夕食	ごはん みそ汁 銀鮭の塩焼き 和え物 パイン缶 《おやつ》年越しそば
1月1日	おせち料理	ごはん 清まし汁 おせち御膳（カレイ照焼き、紅白なます、 黒豆、栗きんとん、伊達巻、信田巻、いちご）
2月3日	節分献立	五目ごはん 清まし汁 さんまの蒲焼き フルーツミックス 選択A：白菜と桜えびのうま煮 選択B：野菜の粕煮
3月3日	ひなまつり献立	ちらし寿司 清まし汁 カレイの照り焼き 桃缶ミックス 選択A：ゆば和え 選択B：高野豆腐の煮しめ
3月20日	お彼岸献立	ごはん 清まし汁 鮭の菜花あんかけ つけもの 選択A：きゅうりとわかめの酢の物 選択B：大根のゆず風味煮 《おやつ》ぼたもち

③選択食実施状況

毎日昼食時に選択メニューを実施し、ご利用者の方々に自らその場で選んで頂いております。選択メニューは、色彩・バランス・盛付けなどを大切にし、皆様に喜んで頂けるものと考えて作っており、主食・主菜・副菜を変わりがわり組み入れております。

1週間の選択メニュー	選択 A	選択 B
11月14日(月)	ふろふき大根	甘酢和え
11月15日(火)	焼きギョーザ	カレー風味肉じゃが
11月16日(水)	切干と桜えびの炒め煮	かぶの塩昆布和え
11月17日(木)	エビフライとコロケ	豚肉の生姜焼き
11月18日(金)	じゃが芋カレー炒め	南瓜サラダ
11月19日(土)	白菜の梅おかか和え	アスパラ炒め
11月20日(日)	鶏肉のさっぱり煮	サバのごま焼き



12月5日
ごはん みそ汁
揚げ出し豆腐あんかけ
大根のゆず風味煮
つけもの



1月13日
カレーライス スープ
フレンチサラダ
フルーツミックス

④食数実績(平成28年度)

[常食] (単位:食)

	4月	5月	6月	7月	8月	9月	10月	11月	12月	1月	2月	3月	合計
特養	1,413	1,471	1,517	1,579	1,598	1,527	1,702	1,701	1,801	1,757	1,652	1,721	19,439
てまり	723	809	782	993	795	689	908	606	895	1,051	718	707	9,676
さくら	836	761	787	816	853	810	831	755	795	769	738	765	9,516
もみじ	512	502	479	473	503	432	472	428	451	429	425	465	5,571
合計	3,484	3,543	3,565	3,861	3,749	3,458	3,913	3,490	3,942	4,006	3,533	3,658	44,202

[きざみ食]

	4月	5月	6月	7月	8月	9月	10月	11月	12月	1月	2月	3月	合計
特養	1,853	2,020	1,875	1,950	1,974	2,064	1,985	1,793	1,814	1,757	1,652	1,632	22,369
てまり	559	608	571	409	510	538	425	721	432	305	478	627	6,183
さくら	104	95	98	101	106	100	103	94	99	97	92	96	1,185
もみじ	67	64	60	59	64	55	60	54	57	54	54	59	707
合計	2,583	2,787	2,604	2,519	2,654	2,757	2,573	2,662	2,402	2,213	2,276	2,414	30,444

[ミキサー食]

	4月	5月	6月	7月	8月	9月	10月	11月	12月	1月	2月	3月	合計
特養	532	550	622	647	655	537	474	445	472	554	521	541	6,550
てまり	98	68	89	86	95	150	170	76	65	102	102	191	1,292
さくら	9	8	8	9	9	9	9	8	8	8	7	8	100
もみじ	14	14	12	12	14	12	12	11	12	11	11	12	147
合計	653	640	731	754	773	708	665	540	557	675	641	752	8,089

[経管栄養]

	4月	5月	6月	7月	8月	9月	10月	11月	12月	1月	2月	3月	合計
特養	531	474	450	453	372	360	372	441	552	558	522	558	5,643

総合計	7,251	7,444	7,350	7,587	7,548	7,283	7,523	7,133	7,453	7,452	6,972	7,382	88,378
------------	--------------	--------------	--------------	--------------	--------------	--------------	--------------	--------------	--------------	--------------	--------------	--------------	---------------

[糖尿病食]

	4月	5月	6月	7月	8月	9月	10月	11月	12月	1月	2月	3月	合計
特養	540	558	540	558	558	540	558	540	465	465	435	465	6,222

[減塩食]

	4月	5月	6月	7月	8月	9月	10月	11月	12月	1月	2月	3月	合計
特養	450	465	450	465	465	450	465	450	279	279	261	279	4,758

(2) 喫茶『ピーナッツ』実施状況

分水の里では喫茶ピーナッツを月に2回開店しております。
 喫茶ピーナッツでは、コーヒーや紅茶、ジュースなどのお好きな飲み物と、季節に合わせたお菓子を用意し、ほっと一息入れていただけるご利用者同士の語らいの場となっております。地域の皆様からも来店していただけるよう、毎月ポスターを近隣の施設やお店に掲示させていただき、分水の里のご利用者同士だけでなく、地域の方々との交流も楽しまれております。

実施日	メニュー	
	午前	午後
4月 4日(月)	チョコブッセ	いちご大福
4月20日(水)	サンドイッチ	どら焼き
5月 9日(月)	ドーナツ	柏もち
5月24日(火)	おまんじゅう	プリンアラモード
6月 2日(木)	杏仁豆腐	水まんじゅう
6月28日(火)	クレープ	わらびもち
7月 6日(水)	水ようかん	フルーツポンチ
7月21日(木)	ところてん	すいか
8月 4日(木)	白玉あんみつ	かき氷
8月29日(月)	かき氷	アイスクリーム
9月 7日(水)	シュークリーム	みたらし団子
9月23日(金)	白玉だんご	バナナオムレット
10月 6日(木)	あんドーナツ	ブッセ
10月21日(金)	和菓子バイキング	

11月 7日(月)	ロールケーキ	スイートポテト
11月22日(火)	あんころもち	ムース
12月 2日(金)	大判焼き	ゼリー
12月14日(水)	ケーキバイキング	
1月30日(月)	中華まん	おしるこ
2月17日(金)	豆大福	チョコケーキ
2月28日(火)	クッキー	おせんべい
3月 9日(木)	ひなあられ	桜もち
3月22日(水)	どら焼き	シュークリーム



8-(5) 配食サービス実施状況

食数実績		4月	5月	6月	7月	8月	9月	10月	11月	12月	1月	2月	3月	平成28年度 合計
燕市 (分水地区)	実施日数(日)	30	31	30	31	31	30	31	30	31	31	28	31	365
	(配食)数	681	787	812	840	606	636	674	674	543	468	378	470	7,569
	一日平均	22.7	25.4	27.1	27.1	19.5	21.2	21.7	22.5	17.5	15.1	13.5	15.2	21.2
新規利用		4	5	4	2	4	4	0	2	2	2	3	2	34
実利用 人数	全体	36	40	41	41	32	36	31	32	29	25	24	24	32.6
	(燕市 補助対象)	7	8	9	9	9	10	10	11	10	7	5	5	8.3

←1月あたり平均
実利用人数
(÷月数)

←1月あたり平均
実利用人数
(÷月数)

9. 短期入所利用状況 (定員 20名)

(1) 利用状況

	4月	5月	6月	7月	8月	9月	10月	11月	12月	1月	2月	3月	合計	平均
利用実人数	78	78	76	76	80	84	80	76	76	70	73	73	920	76.7
(内介護予防利用者数)	2	2	1	1	1		1	1	1	2	2	2	16	1.3
利用延日数	174	170	169	171	174	173	175	157	166	155	157	169	2010	167.5
(内介護予防利用者数)	4	4	2	2	1		2	2	2	3	3	3	28	2.3
利用延日数	581	578	583	595	610	598	652	581	622	548	558	625	7131	594.3
(内介護予防利用者数)	9	11	4	4	3		8	8	7	10	11	10	85	7.1
一人平均利用日数	7.4	7.4	7.7	7.8	7.6	7.1	8.2	7.6	8.2	7.8	7.6	8.6		7.8
(内介護予防利用者数)	4.5	5.5	4.0	4.0	3.0		8.0	8.0	7.0	5.0	5.5	5.0		5.4
一日平均利用人数	19.4	18.7	19.4	19.2	19.7	19.9	21.0	19.4	20.1	17.7	19.9	20.2		19.5
(内介護予防利用者数)	0.3	0.4	0.1	0.1	0.1		0.3	0.3	0.2	0.3	0.4	0.3		0.3
燕市(分水地区)	55	57	57	54	60	61	60	55	55	48	51	52	665	55.4
介護予防利用者	1	1	1	1	1		1	1	1	1	1	2	12	1.0
燕市(燕地区)								2	1	1		1	8	0.7
介護予防利用者													0	0.0
燕市(吉田地区)	1	1	1	1	1	1	1	1	1	2	3	2	16	1.3
介護予防利用者													0	0.0
長岡市(中之島地区)	11	8	9	11	10	10	9	7	8	7	7	5	102	8.5
介護予防利用者										1	1	1	2	0.2
長岡市(寺泊地区)	5	6	6	5	5	6	5	5	4	5	6	5	63	5.3
介護予防利用者	1												1	0.1
弥彦村	1	3	3	1		2			3				10	0.8
介護予防利用者													0	0.0
三条市	3	2	2	2	2	2	3	4	3	4	4	5	36	3.0
介護予防利用者													0	0.0
新潟市(岩室地区)				1		1		1					5	0.4
介護予防利用者													0	0.0
稼働率 (%)	96.8	93.2	97.2	96.0	98.4	99.7	105.2	96.8	100.3	88.4	99.6	100.8		97.7

(2)短期入所者の介護度別利用状況

(単位：人)

	4月	5月	6月	7月	8月	9月	10月	11月	12月	1月	2月	3月	合計
要支援1	0	0	0	0	0	0	0	0	0	0	0	1	1
要支援2	2	1	1	1	2	1	1	1	1	2	2	1	16
要介護1	13	14	16	14	17	17	15	15	15	13	13	14	176
要介護2	23	23	19	22	21	25	25	23	22	20	19	15	257
要介護3	9	10	10	9	13	14	15	15	15	15	16	22	163
要介護4	21	20	21	22	21	22	19	16	17	13	15	13	220
要介護5	10	10	9	8	6	5	5	6	6	7	8	7	87
その他	0	0	0	0	0	0	0	0	0	0	0	0	0
合計	78	78	76	76	80	84	80	76	76	70	73	73	920
平均介護度	2.9	2.8	2.8	2.8	2.7	2.7	2.7	2.6	2.7	2.7	2.8	2.7	2.7

ショートステイ てまり

てまり晩酌会



てまりで晩酌会を行った時のご様子です。ご利用者と職員で一緒にお酒を飲みました。おつまみも好評でした。

桜餅作り



皆様と桜餅を作って食べました。味もよく！大変好評でした！



お正月のカルタ取り大会！皆様童心にかえって楽しんでくださっていました！白熱した試合模様でした。

分水の里 ショートステイてまりでは季節に合わせて様々な催しを行い、皆様に楽しんでいただいています。

10. 行事・お楽しみ活動実施状況

(1) 特養（長期入居）

実施日	行事名	内 容	フロア	人数
4月1日	外出 (寺泊)	寺泊へ海を見にドライブへ出かけました。	全フロア	8
4月6日	お花見 (弥彦・岩室)	弥彦・岩室にお花見ドライブに出かけました。	全フロア	5
4月11日	お花見 (弥彦)	弥彦公園へお花見に出かけました。	全フロア	2
4月14日	お花見 (分水・弥彦)	分水・弥彦をドライブしながらお花見をしました。	全フロア	8
4月17日	おいらん見物	お花見弁当を食べ、おいらん道中を見物しました。	全フロア	3
4月21日	外出 (寺泊)	寺泊の海を見ながらドライブして来ました。	全フロア	2
5月6日	外出 (弥彦)	弥彦のぼたん園に出かけました。	全フロア	4
5月18日	外出 (新潟)	マリンピア日本海で昼食を食べ、イルカショーや、ペンギンショーを見て楽しんで来ました。	全フロア	5
5月25日	昼食作り	餃子やお好み焼きを作り、皆さんで美味しく食べました。	全フロア	50
6月8日	外出 (岩室)	岩室のお杉バラ園で綺麗に咲いているバラを見て来ました。	もみじ ふじ	3
6月21日	外出 (三条)	三条の松下農園でサクランボ狩りを楽しまれました。	さくら	1
6月29日	外出 (見附)	見附のイングリッシュガーデンで色々なお花を見て、道の駅パティオにいがたでお買い物を楽しみました。	全フロア	12
7月21日	外出 (寺泊)	ホテル飛鳥でお昼を食べて来ました。	さくら	2
8月6日	外出 (桜井の里)	桜井の里の納涼会に行きました。アルビレックスジュニアチアリーダーを見たり、かき氷を食べたりと楽しんで来ました。	全フロア	4

8月21日	分水の里祭り	分水の里祭りを行いました。太鼓や盆踊りを見たり、焼きそばやおでん、かき氷を食べ楽しみました。	全フロア	50
8月31日	外出 (弥彦)	弥彦神社へ相撲合宿見学に出かけました。	全フロア	3
9月19日	敬老会	敬老会を行いました。職員によるフラダンスを披露し、鯛の上生菓子を食べてお祝いしました。	全フロア	49
9月20日 9月21日	外出 (三条)	三条の松下農園で梨やぶどう狩りをしたり、お土産を買いました。	全フロア	10
10月21日	外出 (分水・寺泊)	分水のしまむらやパコで買い物をし、寺泊の飛鳥で昼食を食べました。	さくら	1
11月17日	外出 (弥彦)	弥彦神社の菊まつりを見て周辺をドライブして来ました。	全フロア	4
11月28日	昼食作り	芋煮を作り、皆さんで美味しく食べました。	全フロア	40
12月23日	クリスマス 忘年会	ご家族にも参加して頂き、ご馳走を食べたり、地域の方や職員の余興を楽しみました。	全フロア	45
1月11日	お楽しみ会	昼食に煮込みうどんを、おやつにおしるこを作り、皆さんで美味しく食べました。	全フロア	40
2月3日	節分	職員が扮した鬼に豆まきをして無病息災を祈念しました。	全フロア	50
2月21日	カラオケスナック	「カラオケスナックヒロちゃん」を開催し、皆さんでお酒やカラオケを楽しみました。	全フロア	30
3月25日	カラオケスナック	「カラオケスナック達子の部屋」を開催し、皆さんでお酒やカラオケを楽しみました。	全フロア	30

(短期入所)

4月5日～ 11日	お花見	分水周辺にお出かけしお花見を楽しんで来ました。	てまり	28
5月4日	晩酌会	男性ご利用者にショートステイをより楽しんで頂く為に、お酒やおつまみを用意して楽しんで頂きました。	てまり	5
5月26日	鍋作り	フロアで鍋を作り、おやつに食べました。「美味しい」と大好評でした。	てまり	全員
5月29日	そら豆作り	フロアでそら豆を塩ゆでし、おやつに食べました。「美味しい」と大好評でした。	てまり	全員
7月17日	そうめん作り	フロアでそうめんを茹でて流しそうめんをしました。	てまり	全員
7月22日	スイカ割り	フロアでスイカ割りをしてその後、皆様と一緒にスイカを食べました。	てまり	全員
7月28日	プリンアラモード作り	フロアでプリンアラモードを作り、おやつに食べました。「おいしい」と好評でした。	てまり	全員
8月20日	分水の里まつり	分水の里まつりに参加して、踊りやダンスを観て、焼きそばやかき氷などを食べて楽しみました。	てまり	全員
9月19日	敬老会	敬老会を開催し、職員による催しとプレゼントをお渡ししてお祝いをしました。	てまり	全員
9月28日 10月30日	お菓子バイキング	フロア費にてスナック菓子や、ジュースなどを購入し、皆さんで交流会をしました。	てまり	全員
11月2日	ドライブ	弥彦方面に外出のドライブに行き、楽しんで頂きました。	てまり	5
12月23日	クリスマス忘年会	クリスマス忘年会を開催しました。職員の余興や、オードブルなどを楽しみました。	てまり	全員
1月11日 18日、31日	お汁粉作り	フロア費で購入したあんこや、雪見だいふくなどを利用し皆様にお汁粉を召し上がっていただきました。	てまり	全員

2月3日	節分	デイサービスさくらの職員と協力し職員が扮した鬼に、「鬼は外！福は内！」と大きな声で言われながら豆まきをしました。	てまり	全員
2月23日	晩酌会	フロア費にてお酒や、おつまみを購入し、ご利用者と盤伯を楽しみました。皆様久しぶりのお酒に舌鼓を打たれ笑顔がみられていました。	てまり	10
3月14日	桜餅作り	桜餅をご利用者、職員で協力し作成し、おやつに食べました。味も好評で皆様で楽しみました。	てまり	全員

(茶話会)

(ご家族の参加人数)

7月9日	さくら、ふじ、もみじフロア合同でご家族の皆様にご家族の皆様に職員の自己紹介をさせて頂きました。その後はフロアごとに面談を行い、お茶会を行いました。	全フロア	22
3月25日	さくら、ふじ、もみじ合同でご家族の皆様にご家族の皆様に1年間の活動を映像で見ながら説明させていただきました。その後、手作りの水ようかんを食べながら面談を行いました。	全フロア	28

※茶話会ではご利用者、ご家族、職員が一体となって楽しめることを企画して、職員とご家族と意見交換をする場となりました。

春

11.入居フロアの生活の様子

お花見へ行きました。満開の桜がとても綺麗でした。また、バスハイクでマリニピア日本海まで出かけ、間近に見る「魚」に、皆さん驚いていました。



夏

盛大な「分水の里まつり」がありました。踊りを見たり、屋台の美味しいものを食べたり夏を楽しみました。また見附のイングリッシュガーデンに外出しました。



秋

敬老会があり、大きな鯛の上生菓子が出ました。また梨とぶどう狩りに出かけました。甘い梨と甘いぶどうを美味しく食べて、皆さん大満足でした。



冬

クリスマス忘年会がありました。豪華な料理と余興に盛り上がりました。また節分では、無病息災を願い、豆まきを行いました。



さ と さ く ら



ピーマンのせて
(^^)



美味しいよ



でっけの取ったれ!!

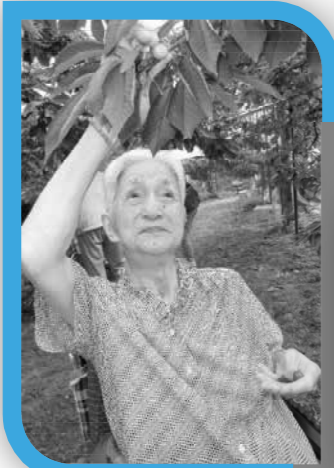

さくらフロアは18名のご利用者が生活されており、ご自分の生活ペースで日々過ごされています。
平成28年度は皆様のリクエストによりピザやスイートポテトを作り、おいしく楽しみました。



雑人形と撮ったよ



美味しいのがいっぱい食べられますように!!

さと・ふじフロア



ふじフロアは16名の方が生活されており、春には桜やぼたんのお花見。夏には分水の里まつり。秋には作品展。冬にはクリスマス忘年会や節分などの行事や外出を行い、皆様楽しく過ごされました。
また茶話会を計画してご家族から来て頂き、生活の様子をお伝えしております。



★ さ と ★ もみじ ★



もみじフロアは16名の方が生活されており、日々ご利用者と相談させて頂きながら外出や行事等を企画しております。また、ご家族との懇談も計画し、普段の生活の様子や食事を見て頂き、個別面談もさせて頂きました。

12. 機能訓練・余暇活動の実施状況

(1) リハビリテーション

① 個別機能訓練

個別のケアプランに沿って、関節可動域練習、座位保持練習、立位保持練習、筋力トレーニング、歩行練習（杖・歩行器・平行棒内）、日常動作練習、車椅子操作の練習、ストレッチ等を機能訓練指導員が主に 8:45~12:00 や 13:00~17:30 の間に行いました。

【特 養】

	4月	5月	6月	7月	8月	9月	10月	11月	12月	1月	2月	3月
日数	13	20	18	15	19	18	14	17	14	21	19	20
実人数	21	20	18	25	21	22	19	18	12	14	12	11
延人数	82	111	88	97	112	98	73	87	59	73	72	80

【ショートステイ】

	4月	5月	6月	7月	8月	9月	10月	11月	12月	1月	2月	3月
日数	11	18	17	16	20	17	12	16	16	21	19	20
人数	24	31	32	31	38	27	24	27	27	25	27	30
延人数	48	75	69	70	88	66	45	73	83	118	112	140

② 集団機能訓練

主に平日の11:30~11:55頃、てまりフロアにてラジオ体操や北国の春体操、顔のマッサージや発声を中心とした嚙下体操をフロア職員が中心となって行いました。

(2) クラブ活動

① お花クラブ

- ・毎月1回 14:30~16:00 講師 ボランティア 田中貞子様
- ・機能訓練室にて、花店から購入した季節の花を使用し実施しています。
- ・出来上がった作品は、食堂や居室に飾り皆様に見て頂いています。
- ・秋の園内作品展には、一人一人違った特別なお花を生けて出品しています。

	4月	5月	6月	7月	8月	9月	10月	11月	12月	1月	2月	3月
参加者	8	9	8	11	9	7	9	9	9	12	14	9

② 書道クラブ

- ・毎月1回 14:30~16:00 講師 ボランティア 小田芳子様
- ・機能訓練室にて、手本を見ながら毛筆習字を行っています。
- ・出来上がった作品は、廊下に展示して皆様に見て頂いています。
- ・秋の園内作品展や全国書画展覧会への出品をしています。

	4月	5月	6月	7月	8月	9月	10月	11月	12月	1月	2月	3月
参加者	8	—	8	—	7	7	7	6	—	11	8	10

<クラブ活動の様子>



13. デイサービスセンター分水の里 さくら利用状況 (定員 30名)

(1) 利用状況

	4月	5月	6月	7月	8月	9月	10月	11月	12月	1月	2月	3月	計
契約者数	118	122	123	126	127	128	132	132	136	135	134	136	1,549
新規契約者数	4	5	6	4	2	2	5	2	5	0	2	4	41
利用者延べ人数	758	788	808	860	831	816	784	762	810	784	738	823	9,562
利用者実人数	91	95	100	100	99	96	99	96	97	97	99	98	1,167
介護予防	10	12	12	12	11	12	12	12	15	14	14	10	146
要介護1	28	24	27	26	26	26	26	26	23	25	25	24	306
要介護2	18	21	23	26	24	22	22	21	23	22	22	23	267
要介護3	17	17	20	17	19	20	20	20	20	20	21	23	234
要介護4	13	15	12	15	14	13	16	12	11	10	10	12	153
要介護5	5	6	6	4	3	3	3	5	5	6	7	6	59
平均利用者数	25.3	25.4	26.9	27.7	26.8	27.2	25.3	25.4	26.1	25.3	26.4	26.5	26.2
稼働率	84.2	84.7	89.8	92.5	89.4	90.7	84.3	84.7	87.1	84.3	87.9	88.5	87.3

① 年齢別

	男性	女性	計
65歳未満	1	0	1
65~69歳	1	3	4
70~74歳	4	5	9
75~79歳	5	5	10
80~84歳	6	17	23
85~89歳	6	18	24
90~94歳	5	14	19
95歳以上	0	8	8
合計	28	70	98

② 利用回数別

	週1回	週2回	週3回	週4回	週5回	週6回	不定期	合計
男性	9	7	6	1	2	0	3	28
女性	17	31	10	3	3	0	6	70
合計	26	40	17	4	5	0	9	98

(3月末現在)

(2) デイサービスセンター分水の里さくら 行事・施設外活動実施状況

行事名	実施内容	参加者数
4月8日～4月17日	お花見ツアー	67
5月12日～5月31日	お食事ツアー	49
6月2日～6月23日	さくらんぼ狩り	10
6月29日	おやつ作り	50
7月18日～8月22日	お買い物ツアー	28
8月20日	分水の里まつり	30
10月8日	梨・ぶどう狩り	4
9月21日	敬老会	29
10月28日～11月4日	作品展	28
11月20日～12月10日	紅葉お食事ツアー	32
12月23日	大忘年会	32
1月14日	お正月お楽しみ会	26
2月3日	節分豆まき	26
3月26日	ひな祭り	29

その他、ご利用者のご希望に合わせてドライブに行ったり、季節ごとにかき氷やおやつ作りを行い、皆様に楽しんでいただきました。



デイサービスさくら





皆さんと一緒に 楽しい時間を過ごしています！









(3)介護者教室

目的	燕市分水地区で開催されている「ふれあいサロン（地域サロン）」を廻り、その地域にて健康で長生きして頂けるような教室を開催し、また分水の里と各地域との結びつきを形成する。
内容	「転倒予防」をテーマにメタボリックシンドローム、ロコモティブシンドローム、老化と筋力低下の関係性について話しをした。 気軽にできる転倒予防の体操を行う。
担当者	小越、大原、山田（美）、神保、渡辺（諒）、本田、佐藤（学）、山田（由）、平岡

実施月日	参加名称（場所）	参加人数
平成28年4月14日	牧ヶ花地区（牧ヶ花公会堂）	19
6月9日	佐善地区（四箇村ふれあい館）	9
6月16日	野中才地区（野中才公会堂）	20
6月27日	分水桜町地区（分水桜町公会堂）	15
7月6日	大川津地区（大川津公会堂）	12
7月11日	笹曲地区（笹曲公会堂）	20
7月14日	横田地区（横田公会堂）	15
8月20日	渡部地区（渡部公会堂）	11
9月26日	太田地区（太田公会堂）	12
11月20日	五千石地区（五千石公会堂）	20
11月26日	砂子塚地区（砂子塚公会堂）	17
12月14日	熊森地区（熊森公会堂）	23
12月10日	佐善地区（四箇村公会堂）	16
平成29年1月19日	幕島地区（幕島公会堂）	8

14. デイサービスセンター分水の里 もみじ 利用状況（定員 30名）

(1)利用状況

	4月	5月	6月	7月	8月	9月	10月	11月	12月	1月	2月	3月	計
契約者数	84	86	87	87	87	86	86	86	81	77	77	76	994
新規契約者数	2	2	3	0	0	0	0	0	1	0	0	0	9
利用者延べ人数	548	563	584	607	589	557	529	520	491	477	433	480	6,378
利用者実人数	61	63	66	67	66	64	59	58	55	52	50	52	713
介護予防	6	6	8	8	7	7	7	8	8	7	7	7	86
要介護1	17	19	15	16	18	16	15	14	12	1	10	10	163
要介護2	11	11	13	12	10	12	11	11	10	11	9	10	131
要介護3	11	10	11	11	11	12	11	11	14	12	11	11	136
要介護4	13	14	16	17	16	14	14	11	8	8	9	10	150
要介護5	3	3	3	3	4	3	1	3	3	4	4	4	38
平均利用者数	24.9	25.6	27.8	27.4	26.7	25.3	23.9	24.7	21.3	21.6	21.6	21.8	24.6
稼働率（%）	83.0	85.3	92.6	91.3	89.3	84.3	79.6	82.5	71.0	72.2	72.2	72.7	82.1

(1)年齢別

	男性	女性	計
65歳未満	0	1	1
65～69歳	0	0	0
70～74歳	2	2	4
75～79歳	2	3	5
80～84歳	1	8	9
85～89歳	6	9	15
90～94歳	1	12	13
95歳以上	0	5	5
合計	12	40	52

(2)利用回数別

		週1回	週2回	週3回	週4回	週5回	週6回	不定期	合計
男性	1	7	3	0	0	0	0	1	12
女性	3	17	12	4	0	0	0	4	40
合計	4	24	15	4	0	0	0	5	52

(3月末現在)

(2) デイサービスセンター分水の里もみじ 行事・施設外活動実施状況

実施日	行事名	実施内容	(人)参加者数
平成28年4月上旬～下旬	お花見バスハイク	桜の花を見ながらドライブに出かけ、立ち寄ったお茶屋さんで買ったおやつを召し上がっていただきました。	29
5月上旬	ミニバスハイク	弥彦牡丹園におやつ持参で出かけました。	23
7月15日	ミニ運動会	ご利用者に紅白チームに分かれ、5種競技をして楽しんでいただきました。	20
7月28日	ミニ喫茶	クリームソーダ作りをして召し上がられました。	28
8月23日	分水の里夏祭り	たくさんのご利用者に参加していただき、出し物や屋台の食事を楽しまれました。	29
9月19日	敬老会	長寿のお祝いの方々へ表彰と花束贈呈。職員の出し物も楽しんでいただきました。	27
10月3、4、8日	ぶどう狩り	三条市の農園にドライブに行き、ブドウ狩りをしました。	10
11月24日～12月5日	食事・外出ツアアー	外食後、分水地区、弥彦地区、国上地区を中心に紅葉ドライブに行きました。	35
12月10日	甘酒づくり	おやつ用の甘酒を作り、召し上がっていただきました。	10
12月23日	クリスマス忘年会	多種多彩の催し物があり、笑顔の絶えない1日でした。	21
1月1日	お正月お楽しみ会	福笑い、風船バレーなどの催し物を行いました。	18
2月3日～4日	節分	職員が鬼に扮し、「鬼は外！福は内！」と豆を力いっぱい投げさせていただきました。	21
3月6日	ひな祭り・パフェ作り	いちごを使ったパフェをご利用者によっていただき、召し上がっていただきました。	21



14-(3) 燕市通所型介護予防事業状況（健康教室）

	4月	5月	6月	7月	8月	9月	10月	11月	12月	1月	2月	3月	合計
延べ人数	準備期間	31	49	34	準備期間	29	26	27	準備期間	26	30	33	273
開催数		3	5	4		4	4	4		3	4	5	36

- ・運動機能向上に対しての取り組み以外に、3クール全て口腔機能向上で歯科衛生士による評価や講話を実施。
- ・途中リタイアの方も数名いたが、状態大きく変わることなく3クール実施することができた。
- ・平成29年度より総合事業サービスCとなる。運営も1クール3か月×3クールから1クール4、5か月×2クールの開催となる。

15. 訪問看護ステーション・桜井 利用状況

	4月	5月	6月	7月	8月	9月	10月	11月	12月	1月	2月	3月	合計
契約者実数	5	10	13	16	19	23	24	30	34	37	41	45	
新規契約者数	5	5	5	5	3	5	2	6	5	2	4	5	52
契約終了者数	0	2	0	2	1	1	1	0	1	5	0	1	14
在宅での看取り数	0	2	0	1	0	1	0	0	1	2	0	0	7
利用者訪問件数（延べ）	11	49	56	124	141	182	160	209	249	199	189	263	1832
利用者実人数	3	8	10	13	16	20	22	26	30	28	26	32	234
医療訪問件数（内リハ）	2（2）	22（9）	17（8）	73（6）	58（8）	76（8）	30（6）	13（0）	44（0）	29（2）	19（4）	31（3）	414（56）
介護訪問件数（内リハ）	9（2）	27（12）	39（18）	51（33）	83（38）	106（30）	130（24）	196（52）	205（79）	170（60）	170（62）	232（92）	1418（502）
分水地区	2	6	17	10	12	15	15	17	20	18	13	17	
吉田・燕地区		1	1	1	1	1	1	1	1	2	2	4	
弥彦村									1	1	2	2	
長岡市	1	1	1	2	3	4	5	7	7	6	8	8	
新潟市							1	1	1	1	1	1	

16. ケアプランセンター分水の里事業状況 (介護支援専門員 6名)

	4月	5月	6月	7月	8月	9月	10月	11月	12月	1月	2月	3月	合計
契約者総数	216	216	220	222	226	226	233	225	233	237	239	240	2,733
新規契約者数	4	8	9	6	2	5	3	11	4	8	4	4	68
介護給付実績	182	187	193	197	202	201	204	197	200	203	210	205	2,381
燕市	178	183	189	193	198	197	200	193	196	200	207	202	2,336
その他	4	4	4	4	4	4	4	4	4	3	3	3	45
介護予防給付実績	27	25	26	25	25	26	27	26	27	25	25	23	307
燕市	25	25	25	24	24	25	25	24	24	23	23	21	288
その他	2	0	1	1	1	1	2	2	3	2	2	2	19
運営基準減算数	0	0	0	0	0	0	0	0	0	0	0	0	0
認定調査	6	11	11	9	6	6	6	6	6	6	6	6	85
ケアマネ人数	6	6	6	6	6	6	6	6	6	6	6	6	

17 燕市分水地区地域包括支援センター事業状況

燕市分水地区地域包括支援センターは、高齢者が住み慣れた地域で、尊厳のあるその人らしい生活を続けられるよう、「地域包括支援体制の実現」を目指し活動してまいりました。その活動についてご報告いたします。

平成28年8月2日に行った認知症の人の捜索・声掛け捜索訓練の様子です。誰もが住みよい地域づくりを目指して活動しています。



分水地区圏域地域ケア会議の様子です。



個別地域ケア会議から導き出された地域の課題を地域の関係者で共有し、解決策の方向付けをしました。

個別地域ケア会議は5回、圏域地域ケア会議は上半期と下半期に分けて2回開催しました。自分たちでできること、燕市に提案することなどを話し合いました。

燕市分水地区包括支援センター年間活動報告集計

1. 相談受理件数(相談方法別)

	電話	来所	訪問	その他	合計
相談件数	862	194	1439	86	2581

2. 相談受理件数(相談経路別)

	本人	家族	関係機関	その他	合計	月間新規	年間新規
相談件数	1183	582	761	55	2581	809	374

3. 相談受理実人員

4. 業務別件数(複数可)

		件数			件数	
総合相談支援業務	介護保険関連	1616	介護予防メンケアマネジ	二次予防対象者支援	50	
	介護保険外サービス関連	294		通所型(健康教室)参加者	44	
	健康相談	239		訪問型参加者	1	
	認知症関係	255		うちプラン作成数	0	
	実態把握件数	101		一次予防事業実施	1	
	うち市への報告件数	70		指定介護予防支援業務	新規予防給付契約数	48
	その他	106			自センターでプラン作成	32
		委託でプラン作成	16			
権利擁護業務	成年後見制度・地域福祉権利擁護事業	42	うち系列法人委託数	7		
	措置	8	年度末時点の給付管理人数	1580		
	虐待(日数)	225	うち委託数	679		
	虐待(実人数)	171	モニタリングと評価	281		
	うち新規再掲 (人)	21	サービス担当者会議開催	136		
	困難事例(日数)	107				
	困難事例(実人数)	79				
	うち新規再掲 (人)	11				
	消費者被害の防止	13				
包括的・継続的ケアマネジメント	ケアマネへの個別支援	142				
	ネットワーク構築業務	366				
	うち包括主催地域ケア会議	個別問題解決	4			
		ネットワーク構築	3			
		地域課題発見	3			
		地域づくり資源開発	3			
	政策形成	2				
認知症サポーター講座	5					

燕市分水地区地域包括支援センター 相談内容の説明

【介護保険関連】

主に介護保険制度についての説明、要介護・要支援認定申請代行、介護保険サービス利用(予防給付、住宅改修、福祉用具販売)に関連したケアマネジメント業務、居宅介護支援事業所の介護支援専門員との連携を行いました。

本年度は、医療機関などから、ガンを患い在宅治療を行う方の支援の相談が多く、介護支援専門員や訪問看護ステーションとのネットワークを活用し、迅速に引き継ぎ、在宅での生活を支える環境整備に取り組みました。

【介護保険外サービス関連】

通所型介護予防事業(健康教室)、訪問型介護予防事業(うつ閉じこもり等)参加者の選定、生きがい活動支援通所事業利用者のケアマネジメント業務、医療の訪問リハビリや訪問マッサージ、生活支援ハウス分水こでまり入居希望者への相談支援、在宅老人配食サービス事業、オムツ券、緊急通報システム等利用希望者のご相談に対応し、申請代行を行いました。

年齢が高齢期に達しない障がい施策での対応が必要とされるケースにおいても、地域における総合相談窓口としてワンストップで受け止め、障がい者基幹相談支援センターとともに関わりました。

自費のベッドレンタル利用に向けての支援件数も例年並みにありました。

【健康相談】

高齢者やその家族から健康面での不安に対する相談を受け、適切な医療機関へ結び付けました。病状によっては救急車の要請も視野に対応しました。また、必要に応じ、受診に同行し、医師の指示をご利用者とともに聴き、疾患を悪化させないために生活面で整えることについて一緒に検討しました。

主な病名は圧迫骨折疑い、脳梗塞、うっ血性心不全、脱水症、誤嚥性肺炎、熱中症、その他持病(大脳皮質基底核変性症、統合失調症など)に対する薬の管理が医師の指示通り行えていないことから病状の悪化を招いたケースなどでした。

介護者に精神的な不調を抱える人、家庭での疾患の管理が懸念されるケースについて、市の保健師と連携し、精神科医療につなげました。

個別のケースの相談支援を通して、複数の開業医からの情報提供や支援要請も日常的にありました。

【訪問による実態把握】

介護保険サービス利用者(予防給付、住宅改修、福祉用具販売)、通所型介護予防事業(健康教室)参加者、生きがい活動支援通所事業利用者(通称 地域の茶の間)のご自宅を訪問して心身の状況や、家庭環境等について実態把握を行いました。また、関係機関からの要請に応じて介護保険の新規申請者や日常生活に支障を生じている方に対しても訪問による実態把握を行いました。

そのほか、燕市担当部局から提供された一人暮らし高齢者、高齢者世帯の名簿に基づき、個別訪問し実態把握を行いました。高齢者虐待対応の増加と対応、それに伴うケース会議

の増加、市役所主導の地域ケア推進会議開催に伴う各種部会、準備会の開催、認知症の人の検索・声掛け訓練の支援等、名簿に基づく実態把握訪問の時間を捻出することが厳しく、実態把握件数としては目安となる200件を下回りました。例年通り、実態把握訪問の前に民生委員へ包括職員の写真入りパンフレットを配布し、包括支援センターや職員の周知を、民生委員から各地で行ってもらったことにより地域住民の受け入れはスムーズでした。

【その他】

施設入所の相談者には近隣の施設（特養、老健、療養型、ケアハウス、有料老人ホーム等）に関する情報を提供しました。今年度は、市外から分水地区の身寄りを頼って分水地区近辺の入所施設の問い合わせが複数ありました。

燕市認知症地域支援推進員、分水小学校区まちづくり協議会等と連携し、分水小学校区まちづくり協議会主催のもと「認知症の人の検索・声掛け訓練」を実施することができました。分水地区地域ケア会議において、地域の人にとって参加しやすい有益な検索・声掛け訓練の在り方を協議する機会を持ち、「NPO エプロン」様、「ボランティアグループまごの手」様、分水地区内の介護保険事業所の参加協力を得て、実際に町を探索し警察や市役所に通報をする訓練を行いました。中学生も含めて、延べ100名の参加がありました。

【成年後見制度】

認知症の進行とともに、一人暮らしや夫婦のみ世帯の家計管理が危ぶまれるケースも増えており、日常生活自立支援事業の利用や成年後見制度の利用について情報提供を行いました。成年後見制度利用のため、申立て書類作成や後見人等候補者推薦依頼、養護者による高齢者虐待対応にともなう申立て支援、後見人等と連携し個別ケースの支援を行いました。また、日常生活自立支援事業利用のため、社会福祉協議会と連携し支援を行いました。

【高齢者虐待対応と市町村権限の行使】

燕市高齢者虐待対応マニュアルに基づき、コアメンバー会議から関係者を招集してケース会議を重ね、一例一例対応計画を立て、高齢者本人と養護者を必要な社会資源へ繋ぎ虐待の解消・生活の安定を目指し支援を行いました。その過程で、緊急対応の必要性の判断を行い、燕市担当者への情報提供と老人福祉施設等への措置に関して検討しました。

今年度は、措置に至る前に、介護状況の改善に向けて支援を行い在宅生活の継続を支援したほか、分離の必要性が認められたケースにおいてはご利用者・ご家族と話し合いを重ね、契約による分離となり、措置は行われませんでした。その他、立ち入り調査等、その他の市町村権限の行使を求める事案はありませんでした。

対応においては、担当者のみならず、地域包括支援センター内三職種の連携はもとより、燕警察署、民生委員、障がい基幹相談支援センター、居宅介護支援事業所、医療機関と連携し、チームで計画に基づく支援を行えるように務めました。

【困難事例への対応】

介護支援専門員からの相談をはじめ、認知症、精神疾患、障害を持つ方、経済問題、家庭不和、消費者被害等の複合的な問題を抱える人や世帯に対し、継続的に悩みや訴えを聞き、必要な社会資源へつなげるなどの支援を行いました。また、行政、医療機関、各サービス事業所、郵便局、新潟県消費生活センター、社会福祉協議会、地域住民等の関係者、関連機関と連携して支援にあたりました。

【介護支援専門員への支援】

地域の介護支援専門員から困難事例の相談を受けて、個別支援を行いました。居宅介護支援の加算を取得している事業所の定例会議に主任介護支援専門員が同席し、居宅介護支援事業所の抱える課題を把握し、個別ケースへの助言を行いました。

さらに、地域ケア会議のシステムを活用し、ケース検討を通じたケアマネジメントのスキルアップ等支援を行うとともに、介護支援専門員や当センター職員がケアマネジメント上困難と感じる課題を地域の課題をとらえ、グループホームの入居費用の助成について、また人工透析を必要とする人の移送の支援についてなど、解決策について圏域地域ケア会議の中で検討し、燕市地域ケア推進会議に課題と提案を報告しました。

自立支援に資するケアプランの立案のための勉強会を開催しました。

ネットワーク構築と啓発活動

【ネットワーク構築業務】

以下の団体に出向き、会議に出席、または認知症サポーター養成講座を開催するなど、ネットワークを築き、地域包括支援センターのPRに努めました。

種別	団体・行事名 等
地域の諸団体・行事	分水地区民生児童委員協議会 分水小学校区まちづくり協議会 分水北地区まちづくり協議会 四箇村まちづくり協議会 島上地区まちづくり協議会 NPO ねっとわ〜くエプロン ボランティアグループまごの手 社協コミュニティソーシャルワーカーとの定例会 分水小学校区地域助け合い推進会議 酒吞童子行列 分水商工会軽トラ市
介護予防（運動型）自主グループ	華くらぶ
生き生きサロン	旭町せばの里サロン 桜町みつば会 佐善トキめきクラブ 笈ヶ島サロンさくら会 砂子塚たけのこ会
教育機関	分水小学校 分水中学校 分水高等学校
運営推進会議	地域密着型特養いちごの実運営推進会議 高齢者総合生活支援施設はな広場運営推進会議 グループホーム我が家運営推進会議

	グループホーム縁運営推進会議 地域生活支援施設つどい運営推進会議
介護支援専門員	燕・西蒲介護支援専門員連絡協議会 再委託プランのサービス担当者会議 軽度者の福祉用具貸与に関するサービス担当者会議 圏域内居宅介護支援事業所・小規模多機能事業所
医療関係	県立吉田病院 燕労災病院 おばらクリニック 佐藤内科・小児科医院 藤井医院 榊原医院 調剤薬局 なかじま歯科 燕・弥彦在宅歯科医療連携室
行政関係	地域包括支援センター全体会議 地域包括支援センター管理者会議 地域包括支援センター社会福祉士部会 地域包括支援センター保健師部会 地域包括支援センター主任ケアマネ部会 健康教室会議 生きデイ（生きがい活動支援通所事業）会議 自殺対策協議会 障がい基幹相談支援センター 障害者相談支援センターやすらぎ 燕市認知症地域支援推進員 オレンジリングカフェ 燕市吉田保健センター 燕・弥彦医療介護センター 燕市生活支援コーディネーター 生活困窮者自立支援事業支援調整会議 消費者被害防止連携協議会
職能団体	新潟県社会福祉士会県央ブロック 新潟県社会福祉士会虐待対応専門職チーム

【担当圏域での包括ケア会議】

以下の会議を開催しました。

- ・ 定例事例検討会（個別地域ケア会議）
- ・ 虐待事例に対する個別ケース会議
- ・ 困難事例に対する個別ケース会議（個別地域ケア会議）
- ・ 分水地区圏域地域ケア会議

18. 燕市生活支援ハウス分水こども事業状況（部屋数10室）

	4月	5月	6月	7月	8月	9月	10月	11月	12月	1月	2月	3月	合計
入所者数	10	10	10	10	10	10	10	10	9	8	8	8	113
退所者数	0	0	0	0	0	0	0	0	1	1	0	0	2
入院者数	1	1	1	1	1	0	0	0	2	1	1	0	9
通院援助	9	11	10	19	15	15	20	33	19	11	12	11	185
買い物支援	50	41	49	52	48	36	59	54	45	40	44	46	564
調理支援	0	0	9	0	0	0	0	9	8	0	0	7	33
外出支援	5	10	16	16	13	12	10	12	11	13	11	11	140
生活相談支援	92	139	130	125	103	115	127	121	120	86	76	114	1348

19. 専門委員会活動状況

(平成28年4月～29年3月)

【1】法人人事考課委員会

(1) 研修の企画と実施

- ・6月10日(水)、17日(水)、24日(水)
14:00～16:00
桜井の里、分水の里、はな広場にて
- 内 容：『桜井の里福祉会人事考課制度について』
- 対象者：採用2年目未満職員
- 講 師：人事考課委員

(2) 人事考課の円滑な実施に向けて

- ・人事考課マニュアルの作成と配布、説明
- ・平成28年度人事考課の準備、実施
- ・人事考課、補助考課者アンケート実施、集計

【2】法人研修委員会

(1) 法人研修計画に基づいた研修会の開催

- ・外部研修伝達報告会
- ・虐待防止研修
- ・階層別研修(指導職員・2年目・3年目・5年目・9、10年目)
- ・新採用職員フォローアップ研修
- ・新採用職員研修

(2) 園内研修計画に基づいた研修会の開催

- ・身体拘束・権利擁護研修
- ・急変対応研修
- ・高齢者虐待防止に関する研修(リスク・サービス向上委員会と共催)
- ・メンタルヘルス研修
- ・外部研修伝達報告会
- ・施設内実践発表会
- ・体験研修

【3】法人リスク・サービス向上委員会

- (1) 事故報告、ヒヤリハット、苦情⇒部署ごとに集計し、毎月生活支援会議で報告
- (2) 第三者委員会の開催
- (3) “お客様の声”の掲示
- (4) 事故報告書、ヒヤリハット、苦情報告書の様式をほぼのシステムで作成し法人間で統一書式に変更
- (5) 危険予知回避能力に関する自己チェックリストの配布、集計
- (6) 高齢者虐待防止のためのマニュアル配布、高齢者虐待チェックリストの配布、集計
- (7) 高齢者虐待防止研修の実施(研修委員会と共催)

【4】法人職場風土向上・規則委員会

- (1) アンケート調査実施し、課題改善への取り組み
- (2) 規則改正部分の差し替え及び職員への周知

【5】法人広報委員会

- (1) 桜井の里福祉会合同広報誌『さくら』の作成(春季号・秋季号・新春号)
- (2) 法人ホームページ更新

【6】健康管理委員会

- (1) 職員健康診断の計画、実施(年2回)
- (2) 各感染症予防について、啓発ポスターの掲示並びに注意情報の発信
- (3) 正しい手洗いについてのポスター掲示
- (4) ノロウィルスマニュアルの修正、および感染症対策グッズの在庫管理
- (5) 感染症予防研修会の企画・実施
- (6) 医療ガス安全保安講習会の企画と実施
- (7) 換気チェックの実施・報告
- (8) 医療ガス安全点検の日常点検の実施
- (9) 喀痰吸引・経管栄養の実施状況と安全確認

【7】防災委員会

- (1) 災害時の連絡表を使用した電話の模擬訓練の実施
- (2) 昼夜の火災を想定した避難訓練、消火訓練の実施
- (3) 地震を想定した担架等での搬送法の訓練
- (4) 救急救命(AED使用)についての実技訓練の実施
- (5) 利用者の行方不明を想定した捜索訓練の実施

- (6) 水害発生を想定した避難訓練の実施
- (7) 緊急メールの配信方法の確認
- (8) 分水健康福祉プラザの火災（昼間）を想定した避難訓練、消火訓練の実施

【8】食事提供委員会

- (1) 嗜好調査の実施
- (2) 喫茶ピーナッツの企画・運営（地域にポスターを掲示）
- (3) ごみ置き場の清掃の実施（環境美化委員会と共催）

【9】ボランティア委員会

- (1) ボランティアの受入れ（日程調整、活動の連絡調整等）
- (2) ギャラリーボランティアの受入れ（日程調整、展示補助等）
- (3) ボランティア日誌、ボランティア室の管理
- (4) ボランティアの集いの企画・開催
平成29年1月26日（木）
内 容：分水健康福祉プラザにてボランティア活動報告
意見交換会
参加者：30名様

【10】環境美化委員会

- (1) 公用車の清掃担当の管理
- (2) やってほしいことアンケート実施
- (3) 草取り、施設内共有スペースの清掃・窓拭き
- (4) 年末大掃除
- (5) ペットボトルキャップ、プルトップ回収
- (6) ごみ置き場の清掃の実施（食事提供委員会と共催）

【11】家族協力会

- (1) 分水の里家族協力会の事務局業務
 - ・ 5月28日（土）役員会・総会・草取り
 - ・ 8月20日（土）分水の里まつり《たこ焼き/かき氷/飲み物》
 - ・ 9月19日（月）敬老会《記念品のプレゼント》
 - ・ 11月 5日（土）草取り・窓拭き・意見交換会
 - ・ 12月23日（土）クリスマス忘年会《クリスマスプレゼント》
 - ・ 2月18日（土）研修会（特養有明園の見学）・意見交換会・懇親会
 - ・ 3月21日（火）臨時役員会

20. ボランティア活動状況

(1) 定期ボランティア

活動日	団体名・氏名	活動内容
毎月1回	小田芳子 様	書道クラブ講師
毎月1回	田中貞子 様	生け花クラブ講師
毎月2回	JAてまり会 様、佐藤美枝子 様、 梁取敏枝 様、小越すみい 様	喫茶
毎月1回	山崎紘一 様	アコーディオン演奏
毎月1回	おはなしの会 様	読み聞かせ
毎月第2金曜	深海藤吉 様	三味線
毎月2回	きららの会 様	ハーモニカ演奏など
毎月第4月曜	まごの手 様	車いす清掃

(2) その他

活動日	団体名・氏名	活動内容
各月	分水切り絵同好会 様 田村光男 様 広野孝二 様 川柳ぶんすい会 様 分水老人クラブ書道クラブ 様 稲架木の会 様 木曜書道会 様 芦田すみい 様	ギャラリー作品展示
年2回	弥彦ひばりの会 様	歌
//	夕鶴会 様	歌・踊り
//	越後楽笑会 様	歌・踊り
//	フラハウラブアラニ 様	フラダンス
年1回	分水地区老人クラブ連合会 様	踊り
//	七色の会 様	歌・踊り
//	鳳会 様	歌・踊り
//	親友会 様	カラオケ
//	井上ヒサ 様、宮谷鈴子 様	歌・中国舞踊
//	招福歌舞喜座 様	歌・踊り
不定期	小林貞夫 様	カラオケ
//	フラ君子スタジオ分水教室 様	フラダンス <small>(きららの会様とコラボレーション)</small>
//	おもちゃポケット 様	笑いヨガ・カラオケ
行事	分水神輿會 様	模擬店
//	太鼓道場分水 様	太鼓演奏
//	砂子塚来い来いよさこい 様	よさこい
//	地藏堂おけさ保存会 様	踊り
//	分水児童館 童楽夢 様	キッズダンス
//	学生ボランティア 様	付き添い援助

(3) ボランティア受け入れ状況

ボランティア内容	4月	5月	6月	7月	8月	9月	10月	11月	12月	1月	2月	3月	合計
喫茶	4	3	4	2	2	3	3	4	3	4	4	4	40
クラブ活動	6	5	7	4	3	7	6	7	5	6	7	6	69
アコーディオン ハーモニカ・三味線 演奏等	2	1	2	1	2	2	2	2	1	2	2	2	21
読み聞かせ	2	1	2	1	2	2	2	2	1	2	2	2	21
踊り・演芸 唄・カラオケ等	3	3	3	3	3	3	3	3	3	3	3	3	36
整容・話し相手	8	7	6	6	8	10	7	6	8	7	8	11	92
ギャラリー	1	1	1	1	1	1	1	1	1	1	1	1	12
車椅子清掃	6	6	7	6	7	6	6	7	6	5	7	6	75
行事	2	1	2	2	2	1	3	3	2	0	0	1	19
	32	2	6	17	41	7	25	14	13	0	0	8	165
	0	0	0	0	0	0	0	0	0	0	0	0	0
	0	0	0	0	0	0	0	0	0	0	0	0	0
	1	1	1	1	0	1	1	1	1	1	1	1	11
	1	1	1	1	1	1	1	1	1	1	1	1	12
	5	4	4	6	5	4	6	5	5	7	6	5	62
	0	0	0	0	13	0	0	0	1	0	0	0	14
	0	0	0	0	94	0	0	0	8	0	0	0	102

上段：実人数（個人・団体） 下段：延べ人数

ボランティア様の活動の様子

「唄や踊りの披露 “皆様とても喜ばれておりました”」
分水地区老人クラブ連合会様・越後楽笑会様・フラハウラブアラニ様



「多くのボランティア様から来ていただきました」
生け花・読み聞かせ・ハーモニカ演奏・そば打ち等



「ギャラリー分水の里」
月替わりで絵や俳句など多くの作品を展示させていただきました。



21. 職員の会議（委員会）の状況

会議の内容	月日
事務局会議 業務執行部会議 生活支援会議・入居判定会議 運営会議	第1・3水曜日 第2・4水曜日 第2火曜日 最終金曜日および臨時
法人人事考課委員会 法人職場風土規則改正委員会 法人リスクサービス向上委員会 法人研修委員会 法人広報委員会 ボランティア委員会 防災委員会 食事提供委員会 健康管理・感染症対策委員会 家族協力会 環境・美化委員会 信濃会	随時 随時 第1月曜日 第1木曜日 第4月曜日 第2月曜日 第2木曜日 第2金曜日 第3月曜日 第3木曜日 第3金曜日 第4木曜日
特養さと全体会議	毎月1回
特養さと専門職会議	毎月1回
ショートステイてまりフロア会議	毎月1回
在宅サービス会議	毎月1回
デイサービスさくらフロア会議	毎月1回
デイサービスもみじフロア会議	毎月1回
ケアプラン部署会議	毎月1回
地域包括部署会議	毎週1回
相談員勉強会	毎月1回
特養入居判定会議	毎月1回および緊急時
分水こでまり入居判定会議	必要時
法人相談員勉強会	1回
法人在宅支援課会議	1回
法人生活支援課会議	3回
法人リハビリ会議	4回
法人配食戦略会議	7回
長岡三古老人福祉会情報交換会	3回
意見及び苦情第三者委員会	2回

会議の内容	月日
新潟市岩室地区地域保健福祉情報交換会	年4回
燕市地域包括全体会議	年1回
燕市地域包括管理者会議	年5回
燕市地域包括主任介護支援専門員部会	年3回
燕市地域包括看護師部会	年5回
燕市地域包括社会福祉士部会	年7回
燕市地域包括ケア会議定例会	年3回
燕市地域包括地域ケア推進会議	年2回
燕市地域包括推進会議認知症対策部会	年4回
燕市地域包括推進会議在宅医療介護連携部会	年4回
燕市地域包括推進会議総合事業部会	年3回
燕市分水地区地域包括支援センター地域ケア会議	年2回

22. 視察・研修・体験学習受け入れ状況

(1) 他施設職員・視察・研修受け入れ

期 間	機 関 名	人数
9月15日	三法人キャリアアップ研修 デイサービスセンターひまわりの園より	1
10月11日	見附市東部地区民生児童委員様 視察	15
10月13日	社会福祉法人秋葉福祉会様 視察	33
10月21日	三法人キャリアアップ研修 吉田訪問看護ステーションより	1
11月21日	三法人キャリアアップ研修 特別養護老人ホームつばめ福寿園より	1
1月6日	新潟県老協認知症介護実践者研修現場実習 特別養護老人ホームこころの杜より	1

(2) 実習生・研修生関係

期 間	機 関 名	人数
6月20日～24日	新潟医療福祉大学介護体験	1
8月22日～26日	新潟医療福祉大学2年相談援助実習Ⅱ	2
8月22日～9月2日	新潟青陵大学1年介護実習Ⅰ	1
8月29日～9月9日	国際こども福祉カレッジ1年介護実習Ⅰ	1
8月29日～9月2日	新潟医療福祉大学2年相談援助実習Ⅱ	1
9月4日～9日	国際こども福祉カレッジ1年介護実習Ⅰ	1
9月5日～16日	新潟青陵大学2年介護実習Ⅱ	1
9月12日～16日	新潟大学介護体験	1
9月26日～30日	新潟医療福祉カレッジ介護実習	1
10月6日～14日	日本こども福祉専門学校相談援助実習	1
10月20日～11月2日	県立月ヶ岡特別支援学校3年現場実習	1
11月4日～11日	日本こども福祉専門学校相談援助実習	1
11月14日～12月2日	新潟医療福祉カレッジ1年介護実習	1
11月14日～25日	新潟青陵大学介護実習Ⅱ	1
12月1日～6日	県立月ヶ岡特別支援学校3年現場実習	1
12月5日～16日	新潟医療福祉大学 介護栄養学実習	1
12月6日～13日	日本こども福祉専門学校相談援助実習	1
1月23日～30日	日本こども福祉専門学校相談援助実習	1
2月20日～2月21日	県立月ヶ岡特別支援学校3年現場実習	1

(3) 体験学習

月 日	学 校 名	人数
5月17日・6月28日・10月5日	分水北小学校3年生総合学習	23
3月14日～15日	吉田中学校1年生職場体験 (GoodJob)	2
3月16日～17日	燕中学校1年生職場体験 (GoodJob)	2

23. 職員研修実施状況

(1) 内部研修 (法人内)

研修内容	開催日	対象部署	講師	人数
法人新規採用職員研修	4月1・2・11・12日 (全5日間)	平成28年度新採用職員	柏原理事長他	12
法人階層別研修<指導的職員>	7月7日	指導的職員	地域ケア総合研究所 竹重 俊文 氏	22
法人階層別研修<採用3年目職員>	7月19日	採用3年目職員	佐々木常務理事	9
法人階層別研修<採用2年目職員>	8月17日 9月27日	採用2年目職員	横山施設長	11
法人介護機器を活用した介護技術研修	9月28日	全職員	法人介護福祉機器担当他	19
法人新規採用職員フォローアップ研修	10月19日	平成28年度新採用職員 研修出席者	土屋施設長	9
法人階層別研修<採用5年目職員>	11月16日	採用5年目職員	川村施設長	10
法人中途採用職員研修	12月21・22日	平成28年度中途採用職員	柏原理事長他	6
法人権利擁護・高齢者虐待に関する研修	2月13日	指導的職員および専門職	法人顧問弁護士 延命 政之 氏	26
法人新規採用職員研修	3月29日～31日 (全5日間)	平成29年度新採用職員	柏原理事長他	8

(2) 内部研修 (施設内)

研修内容	開催日	対象部署	講師	人数
運営方針説明・倫理及び法令遵守に関する研修	4月1日	全部署	施設長	63
身体拘束・権利擁護に関する研修	7月26日	新規採用職員 採用3年目職員	施設長	13
高齢者虐待防止研修	11月17・21日	全部署	施設長	94

研修内容	開催日	対象部署	講師	人数
急変対応研修	10月3日	全部署	分水消防署	15
感染症に関する研修	11月29日	全部署	新潟県三条地域振興局健康福祉課境部	40
メンタルヘルス研修	12月1日	全部署	新潟医療福祉専門学校 伊東 正裕 氏	44
交通安全研修	1月26日	全部署	燕警察署交通課	59
外部研修伝達報告会	2月20日	全部署	外部研修参加者	41
施設内実践発表会	3月3日	全部署	—	48
新規採用職員研修（中途採用職員）	適宜	平成29年度新採用職員	施設長他	9
職員体験研修	適宜	全部署	体験希望職員	4
プライバシー保護の取り組みに関する研修	各部署フロア会議時	生活支援課・在宅支援課	—	42
食中毒等感染症防止に関する研修	各部署フロア会議時	生活支援課・在宅支援課	—	41
認知症ケアに関する研修	各部署フロア会議時	在宅支援課	—	16
非常災害時の対応に関する研修	各部署フロア会議時	生活支援課・在宅支援課	—	26
タミーナルケア研修	各部署フロア会議時	生活支援課	—	27
身体拘束等の排除に取組み、虐待防止に関する研修	各部署フロア会議時	生活支援課・在宅支援課	—	37
事故発生時の対応に関する研修	各部署フロア会議時	生活支援課・在宅支援課	—	29

(3) 外部研修・出張関係

開催日	主催者	研修名	参加の職名	参加人数
4月8日	新潟県	認定調査従事者新規研修	居宅介護支援専門員	1名
4月14日	MMC総合コンサルティング	給与・人事考課制度構築の進め方	特養総括	1名
4月23日～9月10日 全13回	新潟県看護協会	訪問看護従事者研修会実践編	訪看看護師	1名
5月9日	三島病院	認知症研修会	包括管理者・保健師	2名
5月14日	新潟福祉機器展実行委員会	新潟福祉機器展	特養理学療法士	1名
5月16日	新潟県	地域包括支援センター職員初任者研修	包括社会福祉士・介護支援専門員	2名
5月21日	新潟県訪問看護ステーション協議会	総会・研修会	訪看管理者	1名
5月26日	新潟県老人福祉施設協議会	総会・管理者研修	施設長	1名
5月26日	日本認知症グループホーム新潟県支部	総会・特別講演会	特養総括・介護支援専門員	2名
5月27日	燕市	介護予防・日常生活支援総合事業説明会	デイさくらリーダー	1名
5月27日	新潟県	地域包括支援センター職員管理者研修	特養総括	1名
6月3日	日本認知症グループ協会	認知症ケア全国フォーラム	デイさくら主任	1名
6月6日	西蒲・燕地区老人福祉施設連絡会	前期施設長会議	居宅介護支援専門員	2名
6月8日	新潟県安全運転管理者協会	安全運転管理者等講習会	包括社会福祉士・介護支援専門員	2名
6月9日・10日 23日・24日	新潟県介護福祉士会	介護福祉士実習指導者特別研修会	包括管理者	1名
			施設長・特養長期リーダー	2名
			施設長	1名
			特養管理課主任	1名
			特養長期介護職員	1名

開催日	主催者	研修名	参加の職名	参加人数
6月10日	燕労災病院	地域連携看護セミナー	訪看護師	1名
6月15日	GoodJobつばめ実行委員会	前期職場体験事業所説明会	特養長期相談員	1名
6月18日	新潟県看護協会	通常集会・特別講演会	訪看護師	1名
6月20日・21日	新潟県社会福祉協議会	社会福祉施設指導的職員研修	特養短期リーダー、事務リーダー	2名
6月22日・23日	長寿社会開発センター	地域包括支援センター職員基礎研修	デイさくら主任	1名
6月23日	新潟県介護支援専門員協会	総会・研修会	包括保健師・社会福祉士	2名
6月29日	新潟県	認知症介護基礎研修	特養総括	1名
7月8日	燕・西蒲原介護支援専門員協議会	総会・研修会	居宅介護支援専門員	2名
7月9日	三条保健所	バザーにおける食品衛生講習会	特養長期介護職員	1名
7月13日～15日	新潟県	認知症介護実践者研修	デイさくら介護職員	1名
7月18日	地域共生を考える会	惣万佳代子氏講演会	特養長期相談員	1名
7月19日・20日	新潟県社会福祉協議会	社会福祉施設中堅職員研修	包括推進委員、社会福祉士	3名
7月19日・20日	新潟県介護支援専門員協会	介護支援専門員専門Ⅰ更新研修	特養長期相談員	1名
7月20日	燕労災病院	ケアマネジャーと連携に関する懇話会	包括介護支援専門員	2名
			包括介護支援専門員	1名

開催日	主催者	研修名	参加の職名	参加人数
7月21日・22日	新潟県	認知症介護実践者研修	特養短期介護職員	1名
7月25日・26日	長寿社会開発センター	地域包括支援センター職員基礎研修	包括介護支援専門員	1名
7月26日	県立吉田病院	地域連携会議	居宅介護支援専門員	1名
7月27日	新潟県	認知症介護基礎研修	包括社会福祉士	1名
7月29日	日本認知症グループホーム新潟県支部	現任者研修	特養短期介護職員・理学療法士	2名
7月28日・29日	新潟県社会福祉士会	社会福祉士実習指導者講習会	特養短期相談員、短期相談員	2名
8月2日	新潟県社会福祉法人経営者協議会	社会福祉法人制度改革対応セミナー	施設長	1名
8月2日～4日	新潟県介護支援専門員協会	介護支援専門員専門Ⅰ更新研修	包括介護支援専門員	1名
8月8日	新潟県	地域づくりによる介護予防推進支援事業研修会	包括管理者・社会福祉士	2名
8月17日	新潟県	認知症介護実践者研修中間報告会	特養短期介護職員	1名
8月17日～19日	新潟県介護支援専門員協会	介護支援専門員専門Ⅰ更新研修	包括介護支援専門員	1名
8月18日・19日	認知症介護研究研修東京センター	認知症地域支援推進員研修	包括社会福祉士	1名
8月20日	新潟県看護協会	訪問看護従事者研修会【管理者編】	訪看管理者	1名
8月22日・23日	新潟県社会福祉士会	高齢者虐待対応現任者標準研修	包括社会福祉士・保健師	2名
8月24日	新潟県介護支援専門員協会	ひもときシートの活用研修	特養介護支援専門員	1名
			居宅介護支援専門員	2名
			包括管理者・介護支援専門員	2名

開催日	主催者	研修名	参加の職名	参加人数
8月26日	新潟県社会福祉士会	成年後見活用講座【入門編】	包括社会福祉士	1名
8月30日	県央地区認知症担当医ネットワーク	県央地区認知症担当医ネットワーク講演会	居宅介護支援専門員 <small>包括管理者・社会福祉士・介護支援専門員</small>	2名 3名
8月31日	新潟県介護支援専門員協会	介護支援専門員実務研修実習指導者事前研修	居宅介護支援専門員	1名
9月1日	新潟県社会福祉協議会	コミュニケーションスキルアップ研修【初任者コース】	特養事務員	1名
9月1日・2日	新潟県	認知症介護実践者研修成果報告会	特養短期介護職員	1名
9月6日	新潟県社会福祉協議会	コミュニケーションスキルアップ研修【リーダーコース】	デイもみじリーダー	1名
9月7日	西蒲・燕地区老人福祉施設連絡会	看護職員部会	特養長期看護職員	1名
9月9日	新潟県	地域包括支援センター職員研修	包括介護支援専門員	1名
9月10日	新潟県介護福祉士会	腰痛予防研修会	デイもみじリーダー	1名
9月12日・13日	新潟県老人福祉施設協議会	新潟県老人福祉施設研究大会	特養総括・長期介護職員・短期相談員 短期介護職員・事務リーダー	5名
9月16日	済生会三条病院	県央地域医療連携勉強会	居宅介護支援専門員	1名
9月17日	新潟県看護協会	訪問看護従事者研修会【管理者編】	包括管理者	1名
9月17日・18日	福岡県大牟田市	認知症SOSネットワーク模擬訓練	訪問看護従事者	1名
9月23日	税理士法人さくら総合会計	社会福祉法改正セミナー	包括社会福祉士	1名
9月26日	三条保健所	感染症研修会	施設長	1名
9月28日	三条地域振興局	キャラバンメント養成研修	特養短期看護職員	1名
9月28日・29日	全国老人福祉施設協議会	関東ブロック老人福祉施設総会	包括保健師 包括社会福祉士・介護支援専門員	1名 4名
			施設長・特養長期相談員	2名

開催日	主催者	研修名	参加の職名	参加人数
9月30日・10月1日	厚生労働省	生活支援コーディネーター指導者養成中央研修	包括管理者	1名
9月29日・30日	新潟県介護福祉士会	介護福祉士実習指導者特別研修会	デイさくら相談員 特養長期介護職員	1名 1名
10月7日	厚生労働省	介護予防ケアマネジメント実務者研修	包括管理者	1名
10月6日・7日	全国老人福祉施設協議会	関東ブロックカントリミーティングin新潟	特養総括	1名
10月12日・13日	保健福祉広報協会	国際福祉機器展	特養管理課主任・理学療法士	2名
10月15日	新潟県看護協会	訪問看護従事者研修会【管理者編】	訪問管理者	1名
10月19日・20日	燕・弥彦総合事務組合	防火管理者（甲種）新規講習会	デイさくら主任	1名
10月20日	燕労災病院	地域連携看護セミナー	包括管理者・保健師 訪問看護師	2名 2名
10月20日	新潟県社会福祉士会	高齢者権利擁護相談事例検討会	包括社会福祉士	2名
10月20日	新潟県	居宅介護支援事業所集団指導	居宅管理者	1名
10月22日	新潟県看護協会	訪問看護従事者研修会【管理者編】	訪問管理者	1名
10月12日	新潟県	喀痰吸引等指導者講習【講義】	特養看護職員	1名
10月22日	新潟県	喀痰吸引等指導者講習【演習】	デイさくら看護職員 訪問看護師	1名 1名
10月23日	新潟県	喀痰吸引等指導者講習【演習】	訪問看護師 特養看護職員	1名 1名
10月24日	新潟県	訪問看護事業集団指導	デイさくら看護職員 訪問管理者	1名 1名

開催日	主催者	研修名	参加の職名	参加人数
10月24日	新潟県	通所介護事業所集団指導	デイさくら主任	1名
10月24日	関東信越厚生局	訪問看護ステーション集団指導	デイさくら相談員	1名
10月25日	新潟県社会福祉士会	福祉関係者のための成年後見活用講座【ステップアップ編】	訪看管理者	1名
10月25日	燕市	ゲートキーパー養成研修会	居宅介護支援専門員 包括保健師	1名 1名
10月25日	新潟県福祉サービス運営適正化委員会	福祉サービスに関する苦情解決責任者研修会	デイさくら主任	1名
10月26日	分水北地区まちづくり協議会	防災講演講習会	防災委員	1名
10月26日	西蒲・燕地区老人福祉施設連絡会	栄養士・調理師部会	特養管理栄養士	1名
10月28日	燕市	介護予防・日常生活支援総合事業指定申請に関する説明会	デイさくら主任	1名
10月29日	日本ケアマネジメント学会	日本ケアマネジメント学会 in 新潟	居宅介護支援専門員	2名
10月29日	みどりの病院	認知症のいまを学ぼう	包括社会福祉士	1名
10月29日	新潟県看護協会	県央支部交流研修会	訪看看護師 包括保健師	1名 1名
10月31日～11月2日	新潟県	主任介護支援専門員更新研修	包括管理者・認知症推進員	2名
11月1日	新潟県社会福祉協議会	成年後見制度市町村等申立推進研修会	包括社会福祉士	1名
11月1日	新潟県精神医療センター	こころの健康講座	包括保健師	1名
11月2日	西蒲・燕地区老人福祉施設連絡会	機能訓練指導員部会	特養理学療法士	1名
11月8日	県立吉田病院	地域連携会議	訪看管理者	1名

開催日	主催者	研修名	参加の職名	参加人数
11月8日	燕市	ケアプランの質の向上支援研修	居宅介護支援専門員	6名
11月11日	新潟県	認知症介護基礎研修	包括社会福祉士他 特養長期介護職員・短期介護職員	7名 2名
11月17日	燕市	障がい福祉サービス研修会	包括保健師・介護支援専門員	2名
11月17日	新潟県老人福祉施設協議会	多職種連携研修・機能訓練編	特養理学療法士	1名
11月18日	新潟県介護支援専門員協会	施設介護支援専門員研修会	特養介護支援専門員	1名
11月18日	三条地域振興局	中越地域口腔ケア研修会	訪看看護師	1名
11月21日～23日	新潟県	主任介護支援専門員更新研修	包括管理者・認知症推進員	2名
11月21日～25日	日本認知症グループホーム	認知症介護実践研修（実践者研修）	デイさくら生活相談員	1名
11月22日	新潟県	認知症サポーター指導者養成研修	包括保健師・社会福祉士	2名
11月24日	新潟県災害福祉広域支援ネットワーク協議会	災害福祉広域支援セミナー	特養管理課主任	1名
11月25日	燕市	介護予防・日常生活支援総合事業、介護予防ケアマネジメント説明会	特養総括 デイさくら主任・生活相談員 デイもみじ生活相談員	1名 2名 1名
11月26日	新潟県医師会	日本医師会生涯教育講座	居宅介護支援専門員	2名
11月29日・30日	新潟県	主任介護支援専門員更新研修	包括管理者・介護支援専門員	2名
11月30日	新潟県社会福祉士会	相談援助スキルアップセミナー	包括管理者	1名
12月2日	大島病院	地域機関との連絡会	包括社会福祉士	2名

開催日	主催者	研修名	参加の職名	参加人数
12月3日	三条地域振興局	県央圏域看護職員等合同研修会	居宅介護支援専門員 包括社会福祉士 訪看管理者	1名 1名 1名
12月6日	新潟県介護支援専門員協会	課題整理総括表研修	居宅介護支援専門員	1名
12月7日・8日	新潟県老人福祉施設協議会	認知症介護実践研修（実践者研修）	特養長期生活相談員	1名
12月9日	新潟県老人福祉施設協議会	第3ブロック事例発表会	施設長・特養総括 デイもみじ生活相談員	2名 1名
12月12日	西蒲・燕地区老人福祉施設連絡会	介護職員部会	特養長期介護職員・短期介護職員	2名
12月14日	新潟県	認定調査員現任研修	居宅介護支援専門員	1名
12月14日～16日	新潟県老人福祉施設協議会	認知症介護実践研修（実践者研修）	特養長期生活相談員	1名
12月17日	新潟大学医学歯学総合病院	小児在宅医療支援研修	訪看看護師	1名
12月18日	新潟県	若年性認知症普及啓発セミナー	包括認知症推進員	1名
12月19日	新潟県	新潟県フレイル対策研修	訪看理学療法士	1名
12月21日	新潟県	認知症介護基礎研修	デイさくら介護職員	1名
平成29年1月15日	新潟県	認知症サポート医・かかりつけ医フォローアップ研修	包括管理者	1名
1月17日	県立吉田病院	感染症対策講演会	訪看看護師	2名
1月19日	新潟県老人福祉施設協議会	認知症介護実践研修中間報告会（実践者研修）	特養長期生活相談員	1名
1月20日	新潟県老人福祉施設協議会	第1ブロック第2回研修会	特養総括	1名
1月21日・22日	日本訪問看護財団	小児訪問看護研修	訪看看護師	1名
2月1日	全国地域包括・在介センター協議会	研修会	包括管理者	1名

開催日	主催者	研修名	参加の職名	参加人数
2月1日	三条地域振興局	県央圏域高次脳機能障害支援研修会	居宅管理者 包括介護支援専門員	1名 1名
2月2日	新潟県	高齢者虐待防止ネットワーク運営研修	包括社会福祉士	1名
2月3日	燕・西蒲原地区介護支援専門員協議会	研修会	特養総括・介護支援専門員 居宅全員	2名 6名
2月3日～5日	日本訪問看護財団	精神障がい者の在宅看護セミナー	訪看看護師	3名 1名
2月8日	分水地区地域包括支援センター	自立支援に資するケアプラン立案勉強会	特養介護支援専門員・理学療法士	2名
2月9日	新潟県老人福祉施設協議会	認知症介護実践研修報告会（実践者研修）	デイさくら作業療法士 包括全員	1名 7名
2月10日	県央地域訪問看護連絡会	研修会	特養長期生活相談員	1名
2月10日	新潟県社会福祉士会	相談援助職研修会	訪看管理者・看護師・理学療法士	3名
2月16日	新潟県老人福祉施設協議会	災害対策図上訓練研修	特養長期生活相談員	1名
2月18日	新潟県医師会	在宅緩和ケア研修会	デイさくら生活相談員	1名
2月20日	日本認知症グループホーム協会 新潟県支部	経営者・管理者研修	特養施設管理主任 訪看管理者	1名 1名
2月20日	西蒲・燕地区老人福祉施設連絡会	生活相談員・介護支援専門員部会	特養総括・事務リーダー	2名
2月27日	三条地域振興局	管内保健師業務検討会	特養短期生活相談員・介護支援専門員	2名
3月2日	三条地域振興局	介護認定審査会委員新規研修	包括保健師 特養短期看護職員	1名 1名

開催日	主催者	研修名	参加の職名	参加人数
3月4日	燕・弥彦医療介護センター	燕・弥彦地域在宅医療・介護連携推進事業研修会	特養長期生活相談員 訪看管理者 居宅介護支援専門員 包括管理者・保健師	1名 1名 1名 2名
3月6日	新潟県	特別養護老人ホーム看護職員等研修	特養主任・長期看護職員	2名
3月6日～7日	新潟県介護支援専門員協会	地域同行型研修指導者養成研修	包括管理者	1名
3月7日	燕・弥彦医療介護センター	県央圏看護をツナグ研修会	訪看管理者	1名
3月9日	新潟県	生活支援コーディネーター及び認知症地域支援推進員等合同研修	包括社会福祉士	1名
3月10日	燕市	介護予防ケアマネジメント実務者研修伝達研修	居宅全員 包括全員	6名 7名
3月11日	新潟県訪問リハビリネットワーク	訪問リハビリテーション研修会	訪看理学療法士	1名
3月14日	三条地域振興局	認定調査員新規研修	包括社会福祉士	1名
3月15日	新潟県	地域包括ケア推進セミナー	デイもみじリーダー 居宅介護支援専門員	1名 1名
3月15日	新潟県	高齢者の消費者被害防止のための学習会	包括社会福祉士・介護支援専門員	2名
3月16日	新潟県介護支援専門員協会	総会時研修	居宅介護支援専門員	2名
3月22日	新潟県	総合事業における介護予防ケアマネジメント研修	テイさくら管理者・作業療法士 包括社会福祉士	2名 1名
3月28日	新潟県老人福祉施設協議会	管理者研修	施設長・副施設長	2名

(4) 講師・講演等

開催年月日	講師・講演内容	開催地	発表者の職種
4月22日	秋田市地域包括支援センター、在宅介護支援センター協議会研修講師	秋田市	地域包括認知症地域支援推進員
5月28日	みんなの医療・介護健康セミナーin燕講師	燕市	地域包括主任介護支援専門員
8月9日	分水ロータリークラブ卓話講師	燕市	施設長
8月26日	つばめ福祉会相談支援部門研修会講師	燕市	地域包括主任介護支援専門員
9月9日	新潟県地域包括支援センター職員等研修講師	新潟市	地域包括主任介護支援専門員
10月5日	新潟県小規模多機能型サービス等計画作成担当者研修講師	上越市	地域包括主任介護支援専門員
11月24日	日本認知症グループホーム協会認知症介護実践研修（実践者研修）	三条市	特養総括
12月9日	五泉市認知症キャラバンメイトフットボール研修講師	五泉市	地域包括認知症地域支援推進員
1月7日	新潟県リハビリテーション専門職協議会研修（作業療法士部会）講師	三条市	地域包括認知症地域支援推進員
2月14日	長岡市富尊コミュニケーション地域懇談会講師	長岡市	地域包括認知症地域支援推進員
2月22日	新潟県小規模多機能型サービス等計画作成担当者研修講師	新潟市	地域包括主任介護支援専門員
3月1日	燕市介護サービス事業所連絡会講師	燕市	地域包括認知症地域支援推進員
3月13日	燕労災病院認知症対応力向上研修講師	燕市	地域包括認知症地域支援推進員

※法人主催の新潟市認知症介護実践研修の講師およびファシリテーターの派遣あり

※法人主催の喀痰吸引等研修の講師派遣あり

(5) 職員による研究発表

開催年月日	研修名	発表内容	講演者
9月13日	新潟県老人福祉施設協議会 研究大会	男性ご利用者にショートステイでまりの利用を楽しんで頂くために	特別養護老人ホーム分水の里 小越勇人・佐藤千夏
12月9日	新潟県老人福祉施設協議会 第3ブロック研修会	出かけよって ～デイサービスでの外出支援の 取り組みについて～	デイサービスセンター分水の里もみじ 石塚陽子・渡邊諒

(6) 関係する外部機関・団体の役職歴等

No.	役職名等	氏名	主催
1	業務執行部理事	施設長 横山稔	新潟県老人福祉施設協議会
2	介護保険運営協議会委員	施設長 横山稔	燕市
3	地域包括支援センター運営協議会委員	施設長 横山稔	燕市
4	地域密着型サービス運営協議会委員	施設長 横山稔	燕市
5	特殊詐欺被害防止推進員	施設長 横山稔	燕市
6	介護人材確保・育成検討会委員	施設長 横山稔	燕市
7	評議員	施設長 横山稔	燕市社会福祉協議会
8	救急救命士科非常勤講師	施設長 横山稔	新潟医療技術専門 学校
9	評議員	施設長 横山稔	燕市立分水中学校
10	地域教育協議会委員	施設長 横山稔	燕市立分水中学校
11	燕弥彦地域在宅医療連携協議会委員	施設長 横山稔	新潟県三条地域健康福祉環境部
12	新潟県支部会長	施設長 横山稔	淑徳大学同窓会
13	燕市障害者自立支援協議会 委員	副施設長 青木裕子	燕市
14	21世紀委員会委員	総括 片山達也	新潟県老人福祉施設協議会
15	委員	主任 佐藤正枝	分水小学校区支え合い活動推進委員会
16	養成研修委員会 委員	主任 佐藤正枝	新潟県介護支援専門員協会

17	介護支援専門員法定研修 講師・ファシリテーター	主任 佐藤正枝	新潟県介護支援専門員協会
		主任 力石雅博	
		総括 片山達也	
		主任 佐藤敦子	
18	介護支援専門員研修「専門研修課程Ⅱ」研 修企画会議 委員	主任 佐藤正枝	新潟県介護支援専門員協会
19	新潟県地域包括支援センター職員等研修企 画会議 委員	主任 佐藤正枝	新潟県介護支援専門員協会
20	地域包括ケア推進委員会委員	主任 佐藤正枝	日本社会福祉士会
21	災害支援プロジェクトチーム委員	主任 佐藤正枝	日本社会福祉士会
22	高齢者虐待対応委員会委員	主任 佐藤正枝	新潟県社会福祉士会
23	社会問題研究班 運営委員	主任 佐藤正枝	新潟県社会福祉士会
24	高齢者支援班協力員	主任 佐藤正枝	新潟県社会福祉士会
25	会長	主任 力石雅博	燕・西蒲原地区介護支援専門員協議会
26	介護認定審査会委員	生活相談員 小越勇人	燕市
		理学療法士 佐藤学	

24.意見及び苦情等の状況 全事業所分

☆ 平成28年度 総数

分類	4月	5月	6月	7月	8月	9月	10月	11月	12月	1月	2月	3月	計
ケアの内容*	3	0	1	1	0	0	0	1	0	3	0	2	11
職員の対応・待遇等	2	1	1	1	0	0	1	0	0	2	0	1	9
個人の生活等	0	0	0	0	0	0	0	0	0	0	0	0	0
制度・法律	0	0	0	0	0	0	0	0	0	0	0	0	0
財産管理等	0	0	1	0	0	0	0	0	0	0	0	0	1
他事業所について	0	0	0	0	0	0	0	0	0	0	0	0	0
その他	0	1	0	0	0	1	0	0	0	0	0	0	2
計	5	2	3	2	0	1	1	1	0	5	0	3	23

*ケアの内容(詳細)	4月	5月	6月	7月	8月	9月	10月	11月	12月	1月	2月	3月	計
食事関係	1	0	0	0	0	0	0	0	0	0	0	0	1
排泄関係	0	0	0	0	0	0	0	0	0	2	0	1	3
入浴関係	2	0	0	0	0	0	0	0	0	0	0	0	2
送迎関係	0	0	0	0	0	0	0	0	0	1	0	1	2
服薬・看護関係	0	0	0	0	0	0	0	1	0	1	0	0	2
介護(相談)関係	0	0	1	0	0	0	0	0	0	0	0	0	1
私物管理関係	0	0	0	0	0	0	0	0	0	0	0	0	0
更衣関係	0	0	0	1	0	0	0	0	0	0	0	0	1
その他	0	0	0	0	0	0	0	0	0	0	0	0	0
計	3	0	1	1	0	0	0	1	0	4	0	2	12

1. 分水の里(長期入所)

分類	4月	5月	6月	7月	8月	9月	10月	11月	12月	1月	2月	3月	計
ケアの内容*	1	0	1	0	0	0	0	0	0	1	0	1	4
職員の対応・待遇等	0	0	1	0	0	0	1	0	0	0	0	0	2
個人の生活等	0	0	0	0	0	0	0	0	0	0	0	0	0
制度・法律	0	0	0	0	0	0	0	0	0	0	0	0	0
財産管理等	0	0	0	0	0	0	0	0	0	0	0	0	0
他事業所について	0	0	0	0	0	0	0	0	0	0	0	0	0
その他	0	0	0	0	0	0	0	0	0	0	0	0	0
計	1	0	2	0	0	0	1	0	0	1	0	1	6

*ケアの内容(詳細)	4月	5月	6月	7月	8月	9月	10月	11月	12月	1月	2月	3月	計
食事関係	1	0	0	0	0	0	0	0	0	0	0	0	1
排泄関係	0	0	0	0	0	0	0	0	0	1	0	1	2
入浴関係	0	0	0	0	0	0	0	0	0	0	0	0	0
送迎関係	0	0	0	0	0	0	0	0	0	0	0	0	0
服薬・看護関係	0	0	0	0	0	0	0	0	0	0	0	0	0
介護(相談)関係	0	0	1	0	0	0	0	0	0	0	0	0	1
私物管理関係	0	0	0	0	0	0	0	0	0	0	0	0	0
更衣関係	0	0	0	0	0	0	0	0	0	0	0	0	0
その他	0	0	0	0	0	0	0	0	0	0	0	0	0
計	1	0	1	0	0	0	0	0	0	1	0	1	4

2. 分水の里(短期入所)

分類	4月	5月	6月	7月	8月	9月	10月	11月	12月	1月	2月	3月	計
ケアの内容*	0	0	0	1	0	0	0	0	0	2	0	0	3
職員の対応・待遇等	0	1	0	1	0	0	0	0	0	0	0	0	2
個人の生活等	0	0	0	0	0	0	0	0	0	0	0	0	0
制度・法律	0	0	0	0	0	0	0	0	0	0	0	0	0
財産管理等	0	0	1	0	0	0	0	0	0	0	0	0	1
他事業所について	0	0	0	0	0	0	0	0	0	0	0	0	0
その他	0	0	0	0	0	0	0	0	0	0	0	0	0
計	0	1	1	2	0	0	0	0	0	2	0	0	6

*ケアの内容(詳細)	4月	5月	6月	7月	8月	9月	10月	11月	12月	1月	2月	3月	計
食事関係	0	0	0	0	0	0	0	0	0	0	0	0	0
排泄関係	0	0	0	0	0	0	0	0	0	1	0	0	1
入浴関係	0	0	0	0	0	0	0	0	0	0	0	0	0
送迎関係	0	0	0	0	0	0	0	0	0	1	0	0	1
服薬・看護関係	0	0	0	0	0	0	0	0	0	1	0	0	1
介護(相談)関係	0	0	0	0	0	0	0	0	0	0	0	0	0
私物管理関係	0	0	0	0	0	0	0	0	0	0	0	0	0
更衣関係	0	0	0	1	0	0	0	0	0	0	0	0	1
その他	0	0	0	0	0	0	0	0	0	0	0	0	0
計	0	0	0	1	0	0	0	0	0	3	0	0	4

3. デイサービスセンターさくら

分類	4月	5月	6月	7月	8月	9月	10月	11月	12月	1月	2月	3月	計
ケアの内容*	2	0	0	0	0	0	0	0	0	0	0	1	3
職員の対応・待遇等	2	0	0	0	0	0	0	0	0	1	0	1	4
個人の生活等	0	0	0	0	0	0	0	0	0	0	0	0	0
制度・法律	0	0	0	0	0	0	0	0	0	0	0	0	0
財産管理等	0	0	0	0	0	0	0	0	0	0	0	0	0
他事業所について	0	0	0	0	0	0	0	0	0	0	0	0	0
その他	0	1	0	0	0	0	0	0	0	0	0	0	1
計	4	1	0	0	0	0	0	0	0	1	0	2	8

*ケアの内容(詳細)	4月	5月	6月	7月	8月	9月	10月	11月	12月	1月	2月	3月	計
食事関係	0	0	0	0	0	0	0	0	0	0	0	0	0
排泄関係	0	0	0	0	0	0	0	0	0	0	0	0	0
入浴関係	2	0	0	0	0	0	0	0	0	0	0	0	2
送迎関係	0	0	0	0	0	0	0	0	0	0	0	1	1
服薬・看護関係	0	0	0	0	0	0	0	0	0	0	0	0	0
介護(相談)関係	0	0	0	0	0	0	0	0	0	0	0	0	0
私物管理関係	0	0	0	0	0	0	0	0	0	0	0	0	0
更衣関係	0	0	0	0	0	0	0	0	0	0	0	0	0
その他	0	0	0	0	0	0	0	0	0	0	0	0	0
計	2	0	0	0	0	0	0	0	0	0	0	1	3

4. デイサービスセンターもみじ

分類	4月	5月	6月	7月	8月	9月	10月	11月	12月	1月	2月	3月	計
ケアの内容*	0	0	0	0	0	0	0	0	0	0	0	0	0
職員の対応・接遇等	0	0	0	0	0	0	0	0	0	1	0	0	1
個人の生活等	0	0	0	0	0	0	0	0	0	0	0	0	0
制度・法律	0	0	0	0	0	0	0	0	0	0	0	0	0
財産管理等	0	0	0	0	0	0	0	0	0	0	0	0	0
他事業所について	0	0	0	0	0	0	0	0	0	0	0	0	0
その他	0	0	0	0	0	0	0	0	0	0	0	0	0
計	0	0	0	0	0	0	0	0	0	1	0	0	1

*ケアの内容(詳細)	4月	5月	6月	7月	8月	9月	10月	11月	12月	1月	2月	3月	計
食事関係	0	0	0	0	0	0	0	0	0	0	0	0	0
排泄関係	0	0	0	0	0	0	0	0	0	0	0	0	0
入浴関係	0	0	0	0	0	0	0	0	0	0	0	0	0
送迎関係	0	0	0	0	0	0	0	0	0	0	0	0	0
服薬・看護関係	0	0	0	0	0	0	0	0	0	0	0	0	0
介護(相談)関係	0	0	0	0	0	0	0	0	0	0	0	0	0
私物管理関係	0	0	0	0	0	0	0	0	0	0	0	0	0
更衣関係	0	0	0	0	0	0	0	0	0	0	0	0	0
その他	0	0	0	0	0	0	0	0	0	0	0	0	0
計	0	0	0	0	0	0	0	0	0	0	0	0	0

5. ケアプランセンター分水の里

分類	4月	5月	6月	7月	8月	9月	10月	11月	12月	1月	2月	3月	計
ケアの内容*	0	0	0	0	0	0	0	0	0	0	0	0	0
職員の対応・接遇等	0	0	0	0	0	0	0	0	0	0	0	0	0
個人の生活等	0	0	0	0	0	0	0	0	0	0	0	0	0
制度・法律	0	0	0	0	0	0	0	0	0	0	0	0	0
財産管理等	0	0	0	0	0	0	0	0	0	0	0	0	0
他事業所について	0	0	0	0	0	0	0	0	0	0	0	0	0
その他	0	0	0	0	0	0	0	0	0	0	0	0	0
計	0	0	0	0	0	0	0	0	0	0	0	0	0

*ケアの内容(詳細)	4月	5月	6月	7月	8月	9月	10月	11月	12月	1月	2月	3月	計
食事関係	0	0	0	0	0	0	0	0	0	0	0	0	0
排泄関係	0	0	0	0	0	0	0	0	0	0	0	0	0
入浴関係	0	0	0	0	0	0	0	0	0	0	0	0	0
送迎関係	0	0	0	0	0	0	0	0	0	0	0	0	0
服薬・看護関係	0	0	0	0	0	0	0	0	0	0	0	0	0
介護(相談)関係	0	0	0	0	0	0	0	0	0	0	0	0	0
私物管理関係	0	0	0	0	0	0	0	0	0	0	0	0	0
更衣関係	0	0	0	0	0	0	0	0	0	0	0	0	0
その他	0	0	0	0	0	0	0	0	0	0	0	0	0
計	0	0	0	0	0	0	0	0	0	0	0	0	0

6. 事務

分類	4月	5月	6月	7月	8月	9月	10月	11月	12月	1月	2月	3月	計
ケアの内容*	0	0	0	0	0	0	0	0	0	0	0	0	0
職員の対応・接遇等	0	0	0	0	0	0	0	0	0	0	0	0	0
個人の生活等	0	0	0	0	0	0	0	0	0	0	0	0	0
制度・法律	0	0	0	0	0	0	0	0	0	0	0	0	0
財産管理等	0	0	0	0	0	0	0	0	0	0	0	0	0
他事業所について	0	0	0	0	0	0	0	0	0	0	0	0	0
その他	0	0	0	0	0	0	0	0	0	0	0	0	0
計	0	0	0	0	0	0	0	0	0	0	0	0	0

*ケアの内容(詳細)	4月	5月	6月	7月	8月	9月	10月	11月	12月	1月	2月	3月	計
食事(喫茶)関係	0	0	0	0	0	0	0	0	0	0	0	0	0
排泄関係	0	0	0	0	0	0	0	0	0	0	0	0	0
入浴関係	0	0	0	0	0	0	0	0	0	0	0	0	0
送迎関係	0	0	0	0	0	0	0	0	0	0	0	0	0
服薬・看護関係	0	0	0	0	0	0	0	0	0	0	0	0	0
介護(相談)関係	0	0	0	0	0	0	0	0	0	0	0	0	0
私物管理関係	0	0	0	0	0	0	0	0	0	0	0	0	0
更衣関係	0	0	0	0	0	0	0	0	0	0	0	0	0
その他	0	0	0	0	0	0	0	0	0	0	0	0	0
計	0	0	0	0	0	0	0	0	0	0	0	0	0

7. 分水こでまり

分類	4月	5月	6月	7月	8月	9月	10月	11月	12月	1月	2月	3月	計
ケアの内容*	0	0	0	0	0	0	0	0	0	0	0	0	0
職員の対応・接遇等	0	0	0	0	0	0	0	0	0	0	0	0	0
個人の生活等	0	0	0	0	0	0	0	0	0	0	0	0	0
制度・法律	0	0	0	0	0	0	0	0	0	0	0	0	0
財産管理等	0	0	0	0	0	0	0	0	0	0	0	0	0
他事業所について	0	0	0	0	0	0	0	0	0	0	0	0	0
その他	0	0	0	0	0	0	0	0	0	0	0	0	0
計	0	0	0	0	0	0	0	0	0	0	0	0	0

*ケアの内容(詳細)	4月	5月	6月	7月	8月	9月	10月	11月	12月	1月	2月	3月	計
食事関係	0	0	0	0	0	0	0	0	0	0	0	0	0
排泄関係	0	0	0	0	0	0	0	0	0	0	0	0	0
入浴関係	0	0	0	0	0	0	0	0	0	0	0	0	0
送迎関係	0	0	0	0	0	0	0	0	0	0	0	0	0
服薬・看護関係	0	0	0	0	0	0	0	0	0	0	0	0	0
介護(相談)関係	0	0	0	0	0	0	0	0	0	0	0	0	0
私物管理関係	0	0	0	0	0	0	0	0	0	0	0	0	0
更衣関係	0	0	0	0	0	0	0	0	0	0	0	0	0
その他	0	0	0	0	0	0	0	0	0	0	0	0	0
計	0	0	0	0	0	0	0	0	0	0	0	0	0

8. 包括支援センター

分類	4月	5月	6月	7月	8月	9月	10月	11月	12月	1月	2月	3月	計
ケアの内容*	0	0	0	0	0	0	0	0	0	0	0	0	0
職員の対応・接遇等	0	0	0	0	0	0	0	0	0	0	0	0	0
個人の生活等	0	0	0	0	0	0	0	0	0	0	0	0	0
制度・法律	0	0	0	0	0	0	0	0	0	0	0	0	0
財産管理等	0	0	0	0	0	0	0	0	0	0	0	0	0
他事業所について	0	0	0	0	0	0	0	0	0	0	0	0	0
その他	0	0	0	0	0	0	0	0	0	0	0	0	0
計	0	0	0	0	0	0	0	0	0	0	0	0	0

*ケアの内容(詳細)	4月	5月	6月	7月	8月	9月	10月	11月	12月	1月	2月	3月	計
食事関係	0	0	0	0	0	0	0	0	0	0	0	0	0
排泄関係	0	0	0	0	0	0	0	0	0	0	0	0	0
入浴関係	0	0	0	0	0	0	0	0	0	0	0	0	0
送迎関係	0	0	0	0	0	0	0	0	0	0	0	0	0
服薬・看護関係	0	0	0	0	0	0	0	0	0	0	0	0	0
介護(相談)関係	0	0	0	0	0	0	0	0	0	0	0	0	0
私物管理関係	0	0	0	0	0	0	0	0	0	0	0	0	0
更衣関係	0	0	0	0	0	0	0	0	0	0	0	0	0
その他	0	0	0	0	0	0	0	0	0	0	0	0	0
計	0	0	0	0	0	0	0	0	0	0	0	0	0

9. 訪問看護ステーション・桜井

分類	4月	5月	6月	7月	8月	9月	10月	11月	12月	1月	2月	3月	計
ケアの内容*	0	0	0	0	0	0	0	1	0	0	0	0	1
職員の対応・接遇等	0	0	0	0	0	0	0	0	0	0	0	0	0
個人の生活等	0	0	0	0	0	0	0	0	0	0	0	0	0
制度・法律	0	0	0	0	0	0	0	0	0	0	0	0	0
財産管理等	0	0	0	0	0	0	0	0	0	0	0	0	0
他事業所について	0	0	0	0	0	0	0	0	0	0	0	0	0
その他	0	0	0	0	0	0	0	0	0	0	0	0	0
計	0	0	0	0	0	0	0	1	0	0	0	0	1

*ケアの内容(詳細)	4月	5月	6月	7月	8月	9月	10月	11月	12月	1月	2月	3月	計
食事関係	0	0	0	0	0	0	0	0	0	0	0	0	0
排泄関係	0	0	0	0	0	0	0	0	0	0	0	0	0
入浴関係	0	0	0	0	0	0	0	0	0	0	0	0	0
送迎関係	0	0	0	0	0	0	0	0	0	0	0	0	0
服薬・看護関係	0	0	0	0	0	0	0	1	0	0	0	0	1
介護(相談)関係	0	0	0	0	0	0	0	0	0	0	0	0	0
私物管理関係	0	0	0	0	0	0	0	0	0	0	0	0	0
更衣関係	0	0	0	0	0	0	0	0	0	0	0	0	0
その他	0	0	0	0	0	0	0	0	0	0	0	0	0
計	0	0	0	0	0	0	0	1	0	0	0	0	1

10. 厨房

分類	4月	5月	6月	7月	8月	9月	10月	11月	12月	1月	2月	3月	計
ケアの内容*	0	0	0	0	0	0	0	0	0	0	0	0	0
職員の対応・接遇等	0	0	0	0	0	0	0	0	0	0	0	0	0
個人の生活等	0	0	0	0	0	0	0	0	0	0	0	0	0
制度・法律	0	0	0	0	0	0	0	0	0	0	0	0	0
財産管理等	0	0	0	0	0	0	0	0	0	0	0	0	0
他事業所について	0	0	0	0	0	0	0	0	0	0	0	0	0
その他	0	0	0	0	0	1	0	0	0	0	0	0	1
計	0	0	0	0	0	1	0	0	0	0	0	0	1

*ケアの内容(詳細)	4月	5月	6月	7月	8月	9月	10月	11月	12月	1月	2月	3月	計
食事関係	0	0	0	0	0	0	0	0	0	0	0	0	0
排泄関係	0	0	0	0	0	0	0	0	0	0	0	0	0
入浴関係	0	0	0	0	0	0	0	0	0	0	0	0	0
送迎関係	0	0	0	0	0	0	0	0	0	0	0	0	0
服薬・看護関係	0	0	0	0	0	0	0	0	0	0	0	0	0
介護(相談)関係	0	0	0	0	0	0	0	0	0	0	0	0	0
私物管理関係	0	0	0	0	0	0	0	0	0	0	0	0	0
更衣関係	0	0	0	0	0	0	0	0	0	0	0	0	0
その他	0	0	0	0	0	0	0	0	0	0	0	0	0
計	0	0	0	0	0	0	0	0	0	0	0	0	0

(2) 苦情・意見等の内容

意見及び苦情等の概要 全事業所 平成28年4月～29年3月

さと(長期入居)

【ご利用者からの意見、苦情等】

○ケアに関する苦情

- ・「朝起こしてくれ」とお願いしても起こしてもらえない。
- ・「夜間薬を持ってきてほしい」とお願いしても薬をもらえない。

【ご家族からの意見、苦情等】

○職員に関する苦情

- ・おじやが固かった。
- ・受診日の前日に連絡が欲しいと看護職員と約束していたが夕方を過ぎても連絡が来なかった。
- ・鍵の袋が尿失禁で汚れていた。

てまり(短期入所)

【ご家族からの意見、苦情等】

○職員に関する苦情

- ・新規利用で連帯保証人を設定するように説明があったが腑に落ちない。
- ・入所時に介護保険証を持って行ったが「預かり証」をもらわなかった。退所時には「介護保険証はない」と言われた。大事な保険証なので気を付けて欲しい。
- ・ズボンを洗ってもらったが色落ちして履けなくなった。気を付けて欲しい。
- ・帰ってきたら知らない人のカバンと風呂敷があった。リビングの戸も閉まっており猫が閉じ込められてしまった。内履きも用意してあったのに忘れていった。
- ・大切な薬なのに飲ませなかった。
- ・送ってもらった際に座布団ではなく畳の上に直に座っていた。家族が帰宅した際に尿汚染していた。

デイサービスさくら

【ご家族からの意見、苦情等】

○職員に関する苦情

- ・入浴とトイレが目的で利用しているのに血圧が高いから入浴できないと言われた。
- ・機械浴で入浴するという契約なのに一般浴で入浴した。
- ・利用者が送迎の職員にチョコレートを渡したが受け取った。

【地域の方からの意見、苦情等】

○職員に関する苦情

- ・家族会の草刈りを行っていたが途中で終わった。終了の合図もなかった。状況を把握し割り振る必要があるのではないか。

デイサービスもみじ

【ご家族からの意見、苦情等】

○職員に関する苦情

- ・運転手の態度を改める必要があるのではないか。

ケアプランセンター

事務

分水こでまり

燕市分水地区地域包括支援センター

訪問看護ステーション・桜井

【ご利用者からの意見、苦情等】

○職員に関する苦情

- ・看護師の手が冷たかった。冷たいのも寒いのも苦手なので気を付けて欲しい。

厨房・配食

【地域の方からの意見、苦情等】

- ・(配食)最近食欲がなく、一口食べると、もう食べたくなくなる。もっとスカッとした味だったのに、今は味が薄い。

(3) ヒヤリハット・事故報告書報告集計表

	さと	SSてまり	DSさくら	DSもみじ	厨房	こでまり	包括	訪看	ケアプラン	合計
ヒヤリ報告	28	8	19	11	0	0	0	3	0	69
事故報告	168	74	36	19	10	0	0	0	0	307

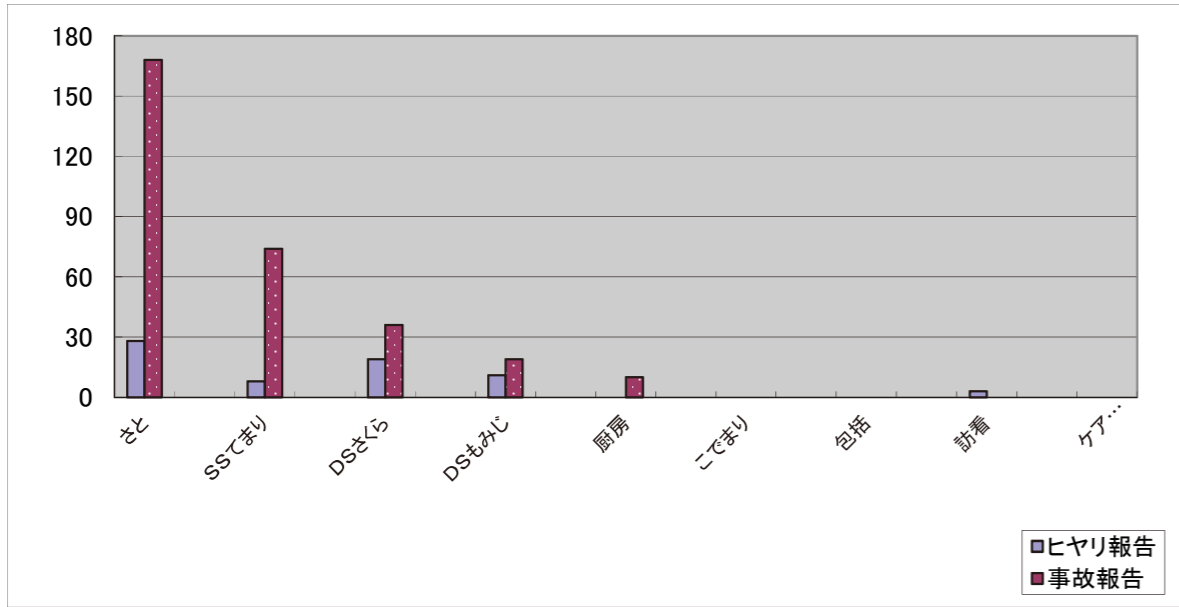

・月別集計

※ () ...内 保険対応件数

	4月	5月	6月	7月	8月	9月	10月	11月	12月	1月	2月	3月	合計
さと	4	1	3	0	1	0	7	5	4	0	1	2	28
SSてまり	5	4	9	4	22	13	15	10	14	12	30	30	168
DSさくら	0	0	0	1	1	0	1	2	0	0	0	3	8
DSもみじ	2	5	7	6	5	11	5	9	5	4	10	10	74
厨房	3	2	6	2	0	1	0	1	1	2	1	0	19
こでまり	0	1	0	3	4	3	4	1	9	7	2	2	36
包括	1	0	0	0	1	0	3	0	1	2	1	2	11
訪看	1	2	4	1	3	1	2	1	0	3	0	1	19
ケアプラン	0	0	0	0	0	0	0	0	0	0	0	0	0
その他	0	0	1	0	0	1	1	3	2	1	1	0	10
合計	0	0	0	0	0	0	0	0	0	0	0	0	0
ヒヤリ報告合計	8	3	9	3	3	1	11	9	8	4	3	7	69
事故報告合計	8	12	21	14	34	29	27	24	30	28	37	43	307

■...ヒヤリハット件数

□...事故報告件数

(4) ヒヤリハット報告書 件数と内容について

・ヒヤリハットの場面

場面	さと	SSてまり	DSさくら	DSもみじ	こでまり	包括	訪看	ケアプラン	合計
移動	2	0	5	1	0	0	0	0	8
移乗	1	0	4	0	0	0	0	0	5
食事	2	0	2	1	0	0	0	0	5
調理中	0	0	0	0	0	0	0	0	0
おやつ時	0	0	0	0	0	0	0	0	0
配薬	8	2	0	0	0	0	0	0	13
排泄	1	1	2	1	0	0	3	0	8
入浴	1	1	1	0	0	0	0	0	3
洗面/歯磨き	0	0	0	0	0	0	0	0	0
外出先	0	0	0	0	0	0	0	0	0
送迎	0	0	0	0	0	0	0	0	0
リハビリ	0	0	2	0	0	0	0	0	2
ベッド上	0	1	0	5	0	0	0	0	6
ベッドサイド	3	1	1	0	0	0	0	0	5
行事	2	0	0	0	0	0	0	0	2
厨房内	0	0	0	0	0	0	0	0	0
その他	8	2	2	3	0	0	0	0	15
合計	28	8	19	11	0	0	3	0	69

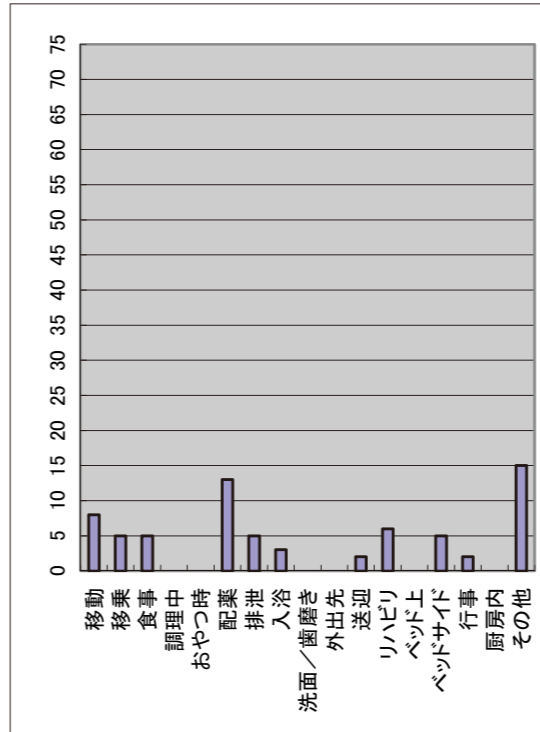

・発生場所

発生場所	さと	SSてまり	DSさくら	DSもみじ	こでまり	包括	訪看	ケアプラン	合計
居室	7	2	0	0	0	0	0	0	9
静養室内(DS)	0	0	2	3	0	0	0	0	5
リビング	17	3	11	2	0	0	0	0	33
トイレ	2	1	3	0	0	0	0	0	6
浴室	1	1	1	0	0	0	0	0	3
廊下	0	0	0	0	0	0	0	0	0
機能訓練室	0	0	0	0	0	0	0	0	0
EV/階段	0	0	0	0	0	0	0	0	0
玄関(内)	0	0	0	0	0	0	0	0	0
玄関(外)	0	0	0	0	0	0	0	0	0
車中	0	0	1	5	0	0	0	0	6
利用者自宅	0	0	1	0	0	0	3	0	4
外出先	0	1	0	0	0	0	0	0	1
散歩中	0	0	0	0	0	0	0	0	0
その他	1	0	0	1	0	0	0	0	2
合計	28	8	19	11	0	0	3	0	69

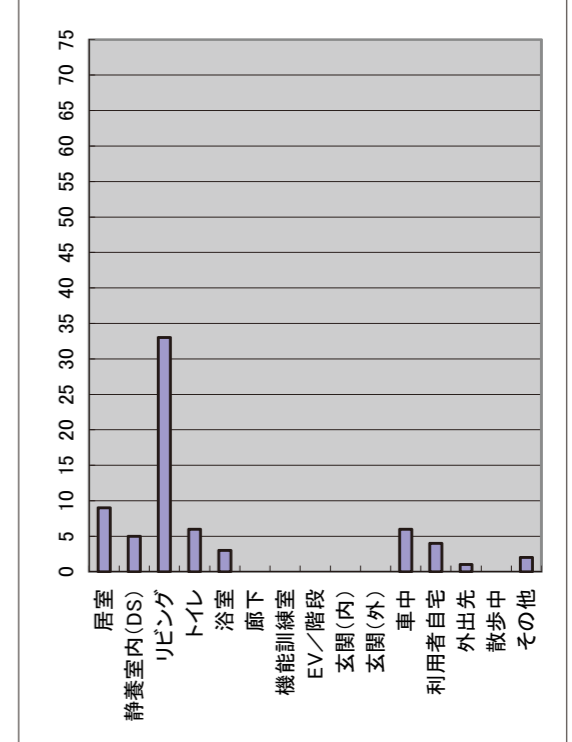

「厨 房」

・ ヒヤリハットの場面

	厨房
調理中	0
盛り付け	0
食札取り間違い	0
食事形態間違い	0
朝食	0
昼食	0
夕食	0
おやつ	0
配膳中	0
下膳後	0
行事	0
その他	0
合計	0

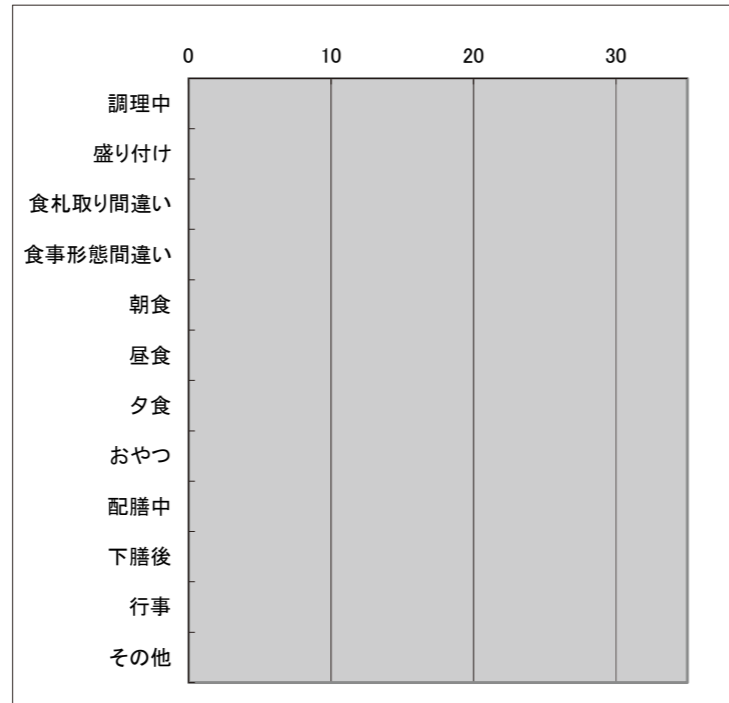

・ 発生場所

	厨房
厨房内	0
さと	0
てまり	0
DSさくら	0
DSもみじ	0
居室	0
こでまり	0
その他	0
合計	0

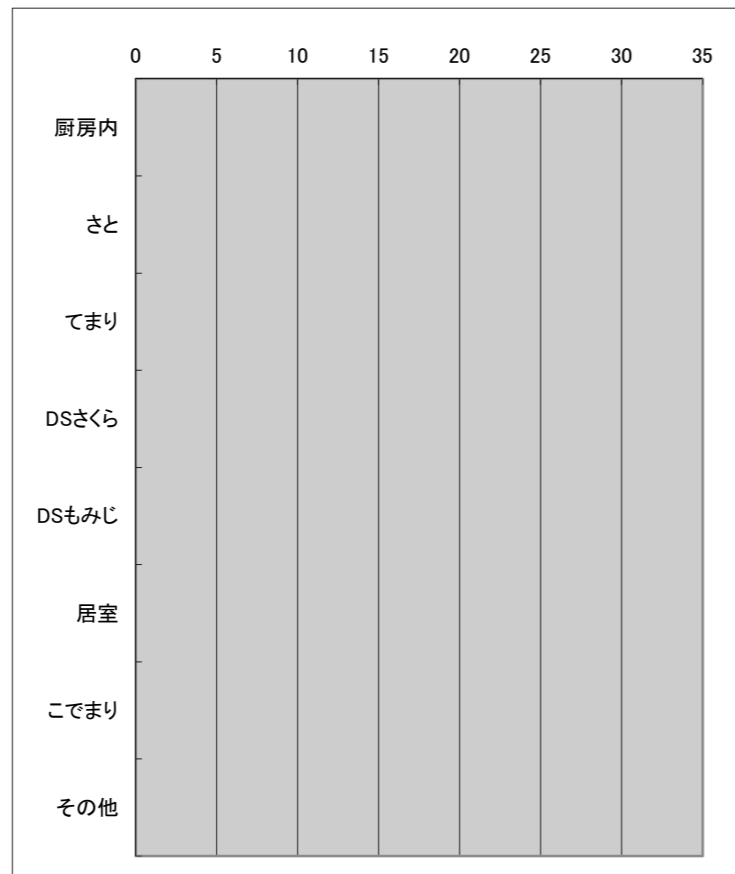

(5) 部門別発生時間帯

【特養】

	さと	てまり	合計
6:00	0	0	0
7:00	1	0	1
8:00	3	0	3
9:00	4	0	4
10:00	1	1	2
11:00	1	0	1
12:00	2	2	4
13:00	1	2	3
14:00	2	0	2
15:00	3	1	4
16:00	1	2	3
17:00	1	0	1
18:00	6	0	6
19:00	1	0	1
20:00	0	0	0
21:00	0	0	0
22:00	0	0	0
23:00	0	0	0
0:00	0	0	0
1:00	0	0	0
2:00	0	0	0
3:00	0	0	0
4:00	0	0	0
5:00	1	0	1
合計	28	8	36

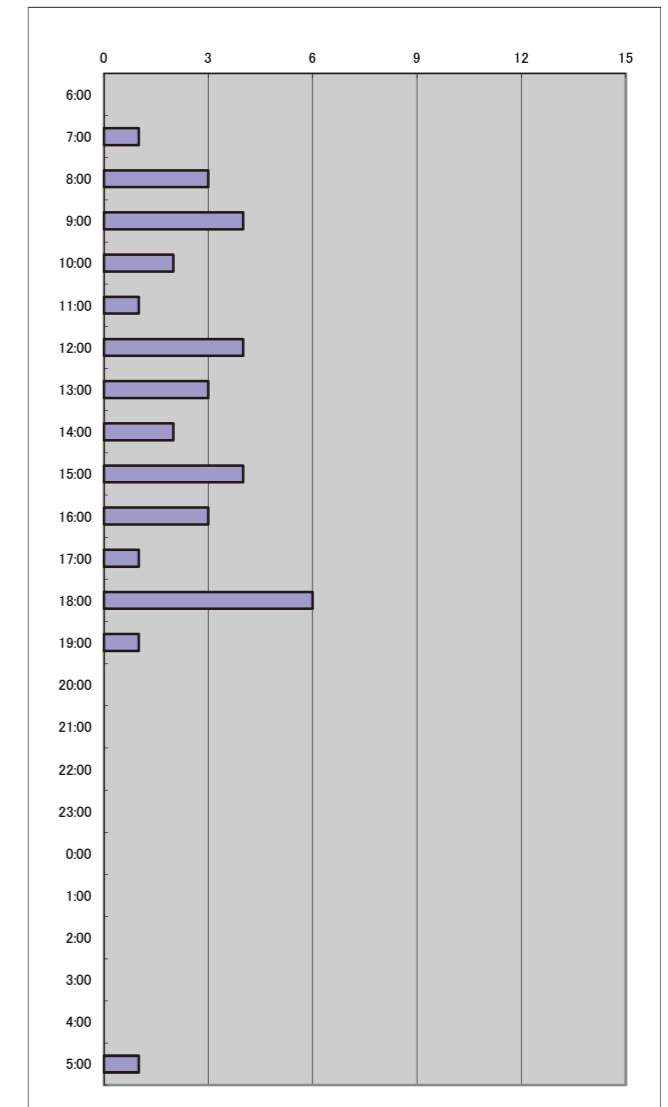

【デイサービス】

	DSさくら	DSもみじ	合計
7:00	0	0	0
8:00	0	2	2
9:00	0	2	2
10:00	1	0	1
11:00	1	2	3
12:00	1	3	4
13:00	3	1	4
14:00	5	0	5
15:00	3	0	3
16:00	3	0	3
17:00	0	1	1
18:00	0	0	0
合計	17	11	28

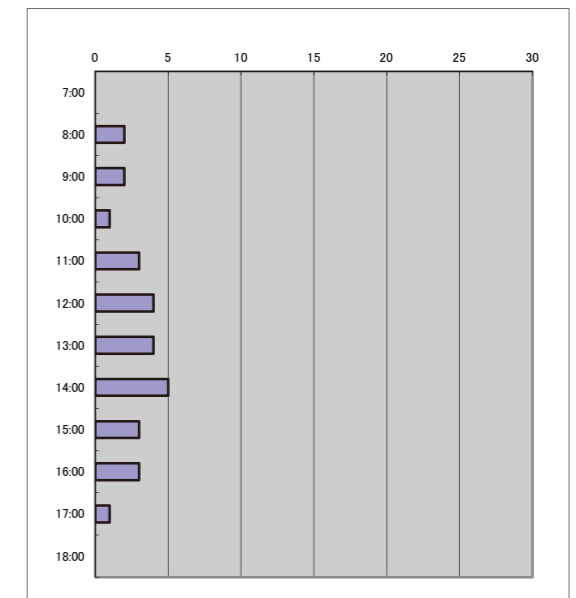

【健康福祉プラザ】

	こで まり	包括	訪看	ケアフ ラン	合計
6:00	0	0	0	0	0
7:00	0	0	0	0	0
8:00	0	0	0	0	0
9:00	0	0	0	0	0
10:00	0	0	1	0	1
11:00	0	0	1	0	1
12:00	0	0	0	0	0
13:00	0	0	1	0	1
14:00	0	0	0	0	0
15:00	0	0	0	0	0
16:00	0	0	0	0	0
17:00	0	0	0	0	0
18:00	0	0	0	0	0
19:00	0	0	0	0	0
20:00	0	0	0	0	0
21:00	0	0	0	0	0
22:00	0	0	0	0	0
23:00	0	0	0	0	0
0:00	0	0	0	0	0
1:00	0	0	0	0	0
2:00	0	0	0	0	0
3:00	0	0	0	0	0
4:00	0	0	0	0	0
5:00	0	0	0	0	0
合計	0	0	3	0	3

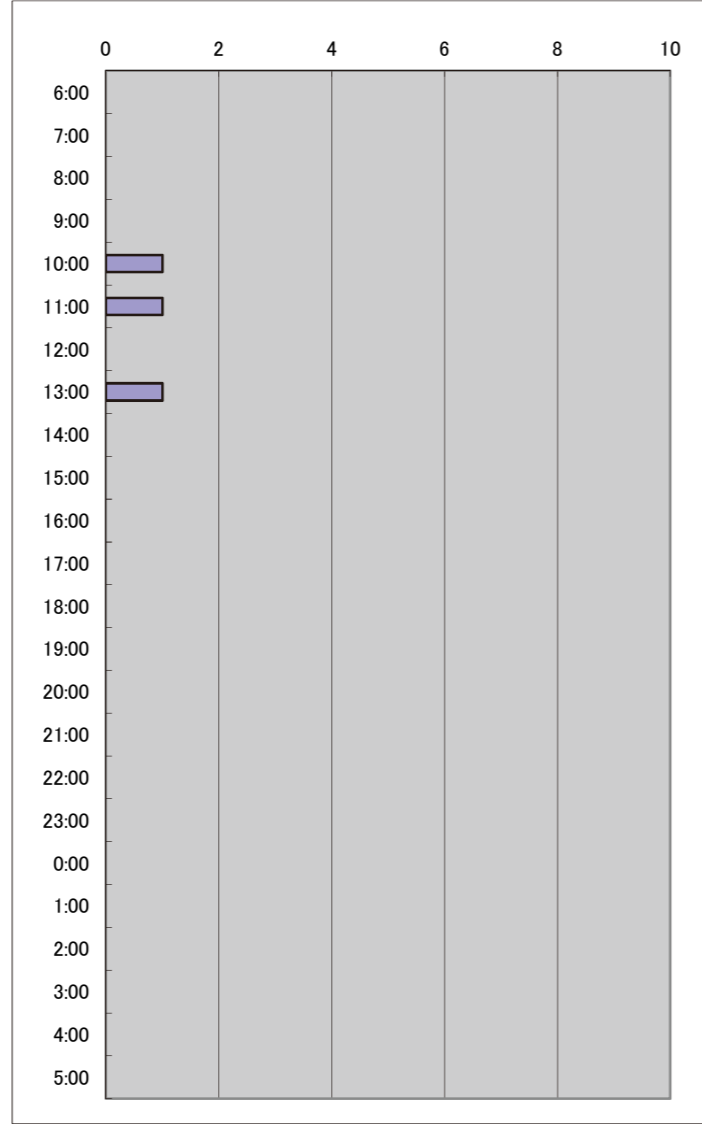

【厨房】

	厨房
6:00	0
7:00	0
8:00	0
9:00	0
10:00	0
11:00	0
12:00	0
13:00	0
14:00	0
15:00	0
16:00	0
17:00	0
18:00	0
19:00	0
合計	0

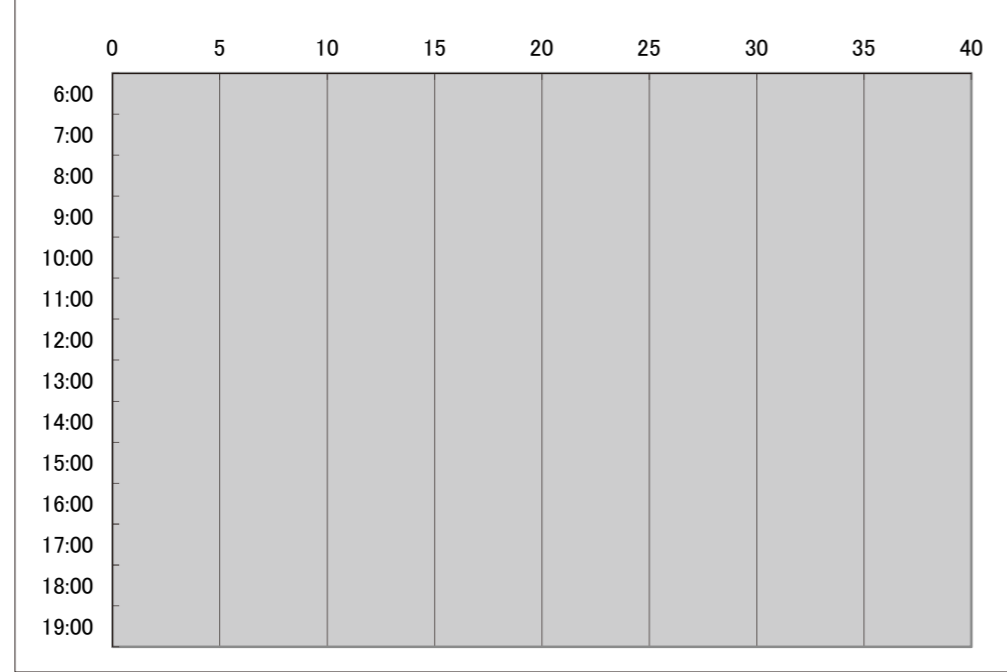

(6) 事故報告書件数と内容について

・ 事故の種類

事故の種類	・・・内 保険対応件数										合計					
	さと	てまり	DSさくら	DSもみじ	厨房	こでまり	包括	訪看	ケアプラン	合計						
転倒	7	1	2	7	1	9	1	4	1	0	0	0	0	0	47	4
転落	10	0	2	0	1	0	0	0	0	0	0	0	0	0	15	0
ずり落ち	8	0	6	0	2	0	1	0	0	0	0	0	0	0	17	0
しりもち	9	0	13	1	6	0	1	0	0	0	0	0	0	0	29	1
打撲	3	0	2	0	0	0	2	0	0	0	0	0	0	0	7	0
擦り傷/切り傷	0	0	0	0	0	0	0	0	0	0	0	0	0	0	0	0
誤嚥	1	0	0	0	0	0	0	0	0	0	0	0	0	0	1	0
誤飲/異食	6	0	0	0	0	2	0	0	0	0	0	0	0	0	8	0
誤薬	3	0	3	0	0	0	0	0	0	0	0	0	0	0	6	0
未配薬	9	0	4	0	3	0	0	0	0	0	0	0	0	0	16	0
火傷	0	0	0	0	0	0	0	0	0	0	0	0	0	0	0	0
経管チューブトラブル	6	1	0	0	1	0	0	0	0	0	0	0	0	0	7	1
浴槽での溺れ	0	0	0	0	0	0	0	0	0	0	0	0	0	0	0	0
対人トラブル	0	0	0	0	0	0	0	0	0	0	0	0	0	0	0	0
外出(行方不明)	1	0	2	0	1	0	4	0	0	0	0	0	0	0	8	0
交通事故	0	0	0	0	0	0	0	0	0	0	0	0	0	0	0	0
特定困難:皮下出血	63	3	0	0	0	0	0	0	0	0	0	0	0	0	63	3
特定困難:擦り傷	8	0	0	0	0	0	0	0	0	0	0	0	0	0	8	0
特定困難:切り傷	4	1	1	0	0	0	0	0	0	0	0	0	0	0	5	2
特定困難:表皮剥離	10	0	3	0	3	0	0	0	0	0	0	0	0	0	16	0
その他	16	1	1	1	7	0	6	1	10	0	0	0	0	0	50	3
合計	164	7	74	4	36	1	19	2	10	0	0	0	0	0	303	14

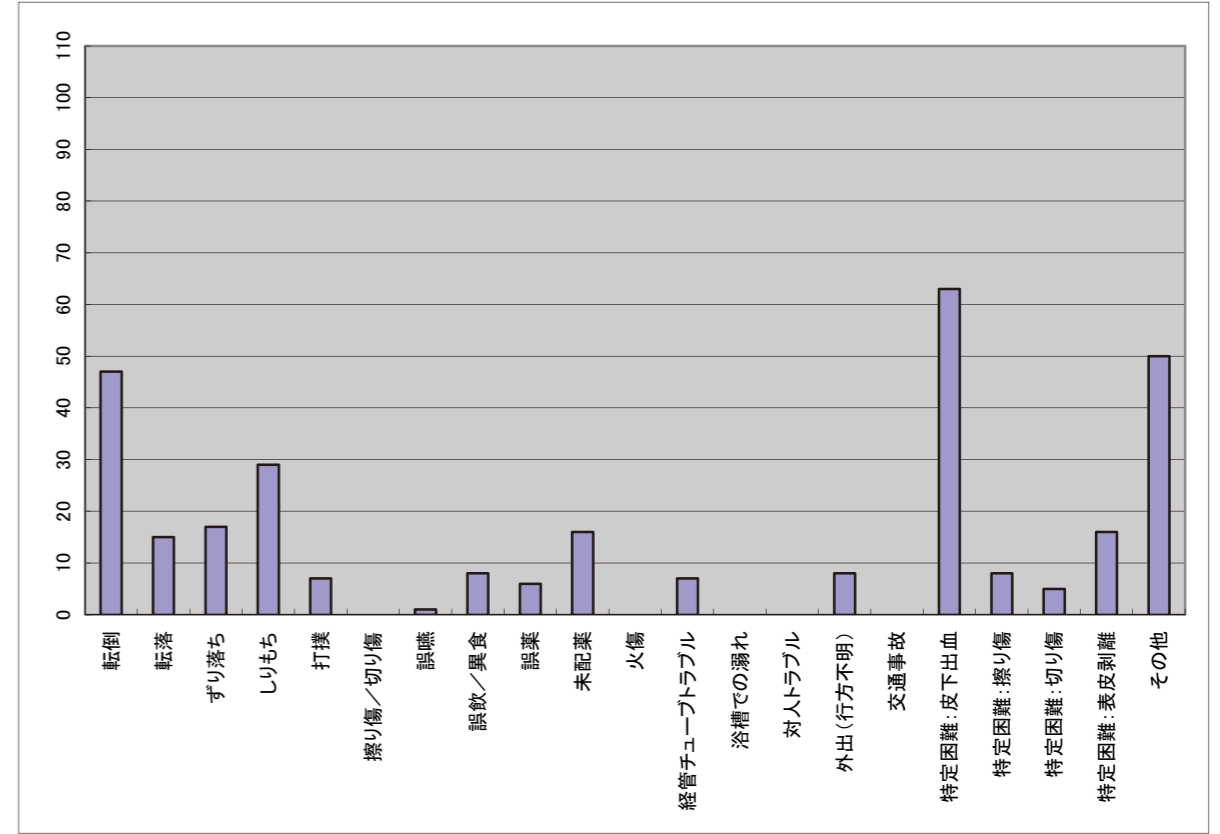

・ けが等の種類

	さと	てまり	DSさくら	DSもみじ	DSさくら	DSもみじ	厨房	こてまり	包括	訪看	ケアプラン	合計
骨折	0	3	1	0	0	2	0	0	0	0	0	3
ねんざ	0	0	0	0	0	0	0	0	0	0	0	0
打撲	4	1	1	2	1	0	0	0	0	0	0	17
擦り傷	6	0	0	1	1	0	0	0	0	0	0	8
切り傷	7	0	0	0	0	0	0	0	0	0	0	7
裂傷	4	1	4	1	0	0	0	0	0	0	0	10
表皮剥離	10	0	4	3	1	0	0	0	0	0	0	18
皮下出血	61	1	0	0	0	0	0	0	0	0	0	62
窒息	1	0	0	0	0	0	0	0	0	0	0	1
肺炎	0	0	0	0	0	0	0	0	0	0	0	0
Bp異常	0	0	0	0	0	0	0	0	0	0	0	0
その他	13	2	3	1	1	4	0	0	0	0	0	21
合計	106	7	24	4	7	1	8	2	0	0	0	145
けが等なし	42	49	29	11	10	0	0	0	0	0	0	141

・ 発生場所

	さと	てまり	DSさくら	DSもみじ	DSさくら	DSもみじ	厨房	こてまり	包括	訪看	ケアプラン	合計
居室	68	6	30	3	0	0	0	0	0	0	0	98
静養室内(DS)	0	0	1	0	1	0	0	0	0	0	0	2
リビング	37	0	22	0	17	6	1	0	0	0	0	82
厨房	0	0	0	0	0	0	10	0	0	0	0	10
トイレ	7	1	9	0	3	1	0	0	0	0	0	20
浴室	39	0	3	5	1	1	0	0	0	0	0	48
廊下	5	3	0	2	0	0	0	0	0	0	0	10
EV/階段	0	0	0	0	0	0	0	0	0	0	0	0
玄関(内)	0	0	0	0	0	1	0	0	0	0	0	1
玄関(外)	0	0	0	2	0	3	0	0	0	0	0	5
車中(リフト車等)	0	1	0	0	0	0	0	0	0	0	0	1
利用者自宅	0	0	2	0	3	2	0	0	0	0	0	7
外出先	0	0	0	0	0	0	0	0	0	0	0	0
散歩中	0	4	1	6	0	1	0	0	0	0	0	11
その他	2	0	0	0	0	3	1	0	0	0	0	5
合計	158	7	74	4	39	1	19	2	10	0	0	300

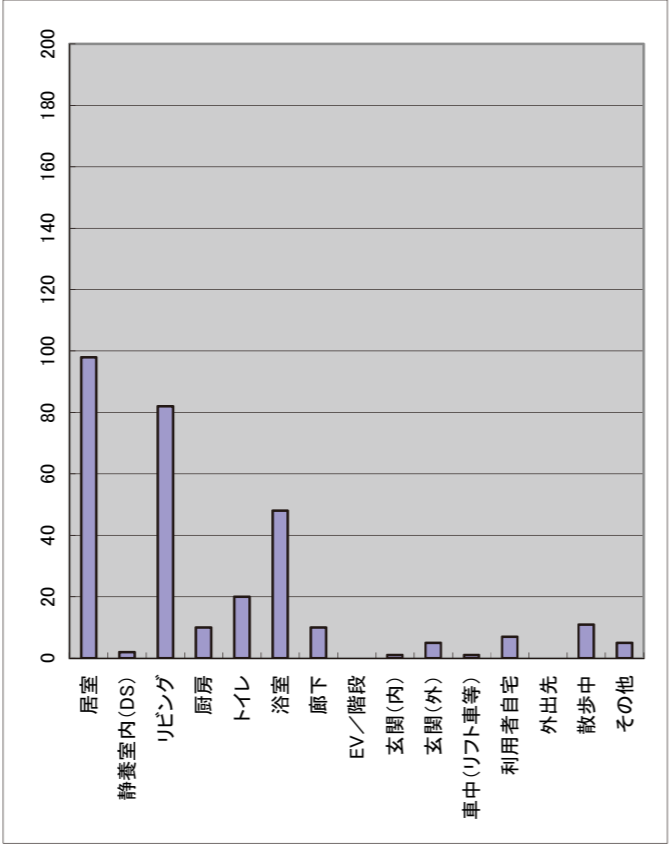
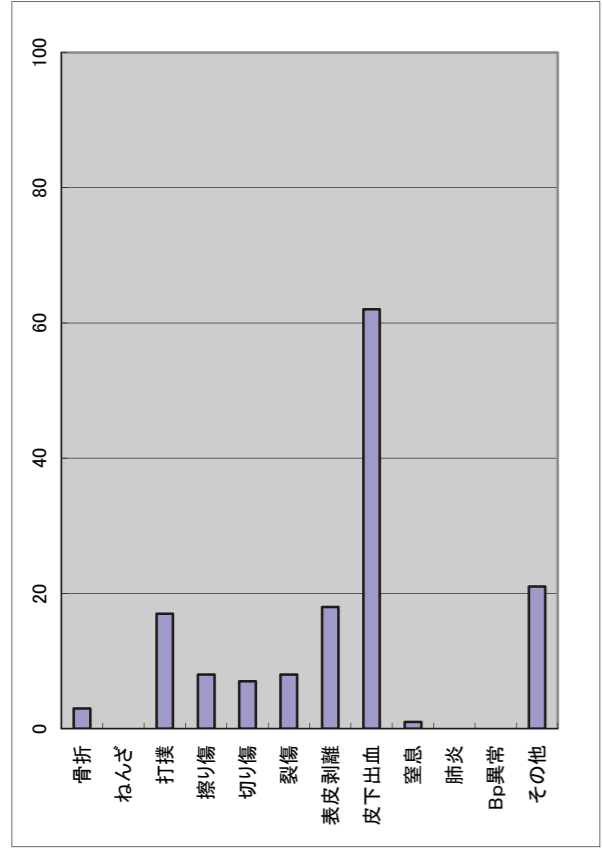

(7) 部門別発生時間帯

【特養】

	さと	てまり	合計
6:00	9	1	13
7:00	4	0	7
8:00	4	2	5
9:00	11	2	13
10:00	17	0	24
11:00	25	0	28
12:00	6	0	11
13:00	2	0	6
14:00	10	1	14
15:00	21	0	26
16:00	1	0	3
17:00	6	0	9
18:00	5	1	11
19:00	2	0	6
20:00	4	0	7
21:00	1	0	3
22:00	3	0	5
23:00	2	0	2
0:00	2	0	7
1:00	3	0	4
2:00	2	0	4
3:00	0	0	0
4:00	1	0	3
5:00	3	0	7
合計	144	7	218

【デイサービス/厨房】

	DSさくら	DSもみじ	厨房	合計
7:00	0	0	0	0
8:00	1	0	1	2
9:00	5	0	0	5
10:00	7	1	4	7
11:00	4	0	2	4
12:00	3	0	0	8
13:00	2	0	3	3
14:00	2	0	2	2
15:00	5	0	2	5
16:00	4	0	0	4
17:00	1	0	1	1
18:00	2	0	1	5
合計	36	1	18	46

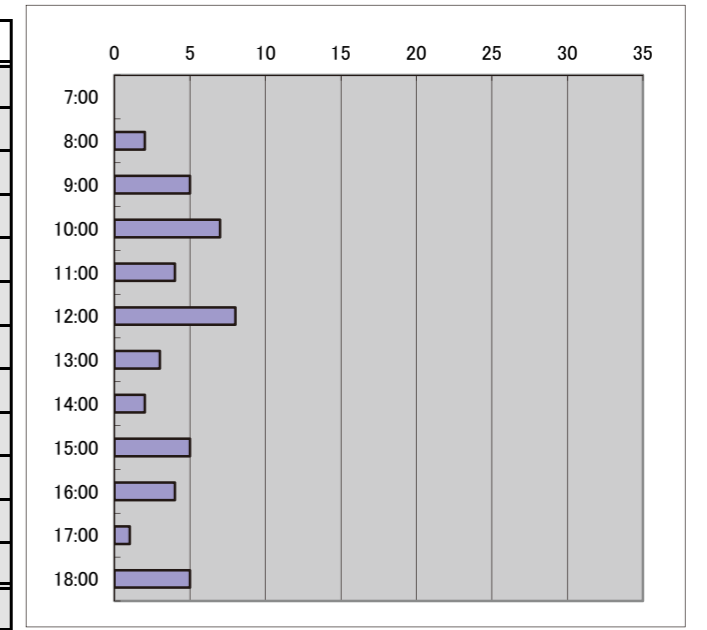
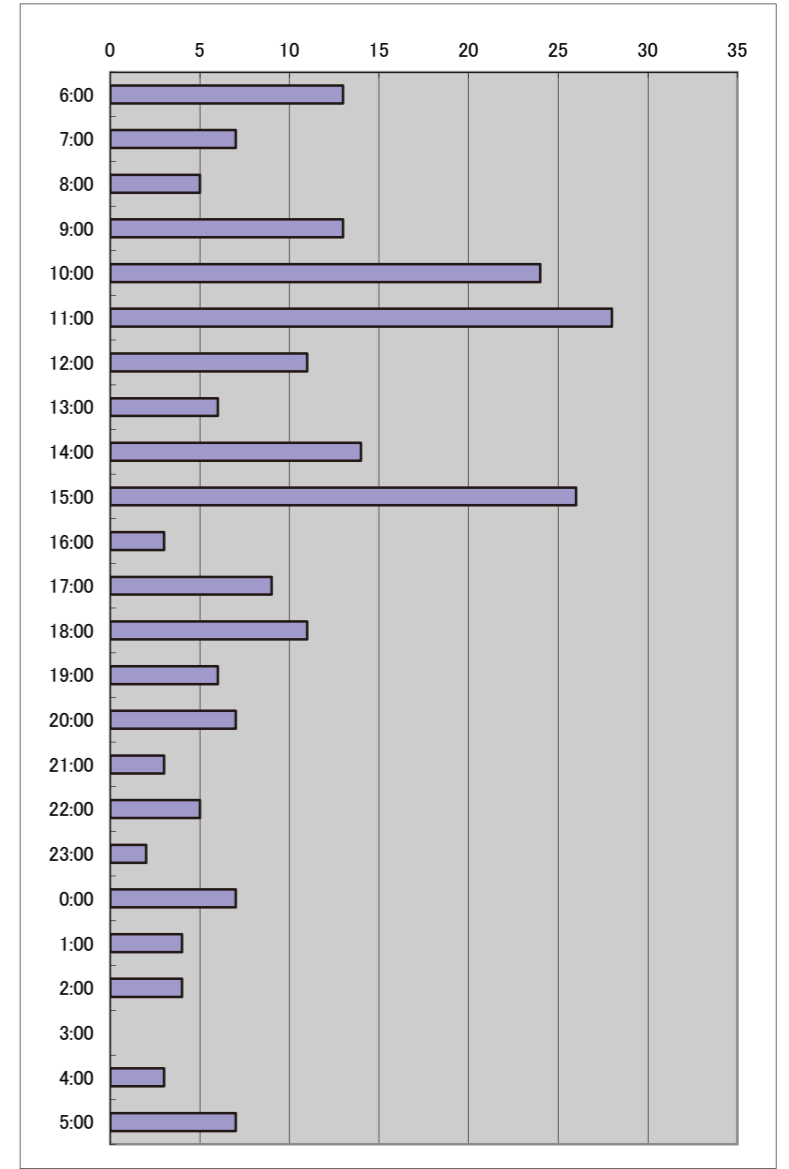

【健康福祉プラザ】

	こでまり	包括	訪看	ケアプラン	合計
6:00	0	0	0	0	0
7:00	0	0	0	0	0
8:00	0	0	0	0	0
9:00	0	0	0	0	0
10:00	0	0	0	0	0
11:00	0	0	0	0	0
12:00	0	0	0	0	0
13:00	0	0	0	0	0
14:00	0	0	0	0	0
15:00	0	0	0	0	0
16:00	0	0	0	0	0
17:00	0	0	0	0	0
18:00	0	0	0	0	0
19:00	0	0	0	0	0
20:00	0	0	0	0	0
21:00	0	0	0	0	0
22:00	0	0	0	0	0
23:00	0	0	0	0	0
0:00	0	0	0	0	0
1:00	0	0	0	0	0
2:00	0	0	0	0	0
3:00	0	0	0	0	0
4:00	0	0	0	0	0
5:00	0	0	0	0	0
合計	0	0	0	0	0

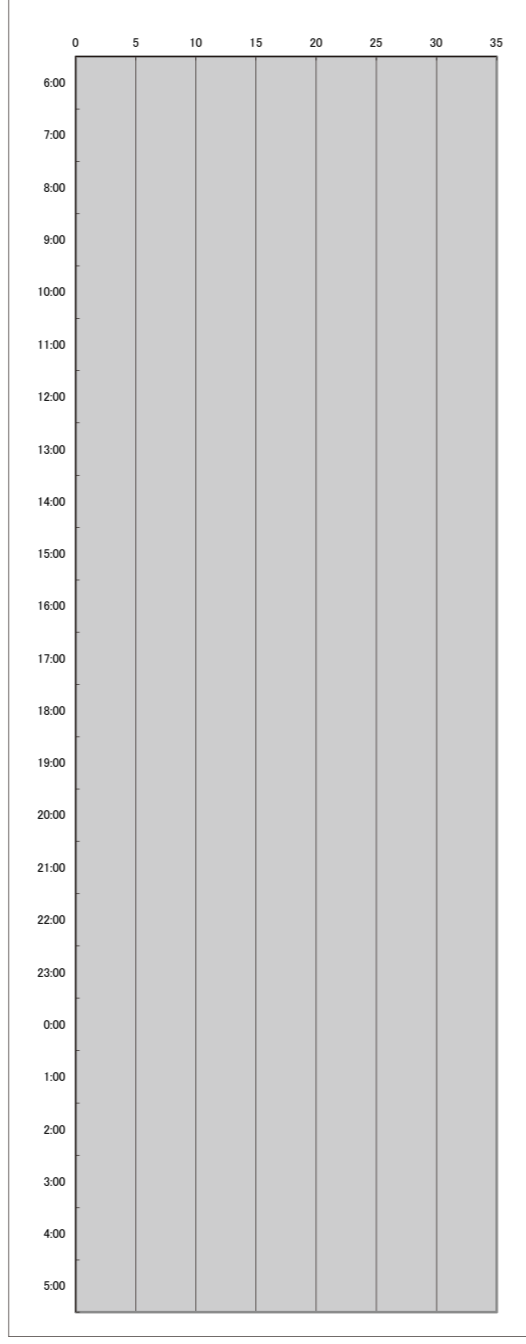

さと 事故・ヒヤリハット発生場所

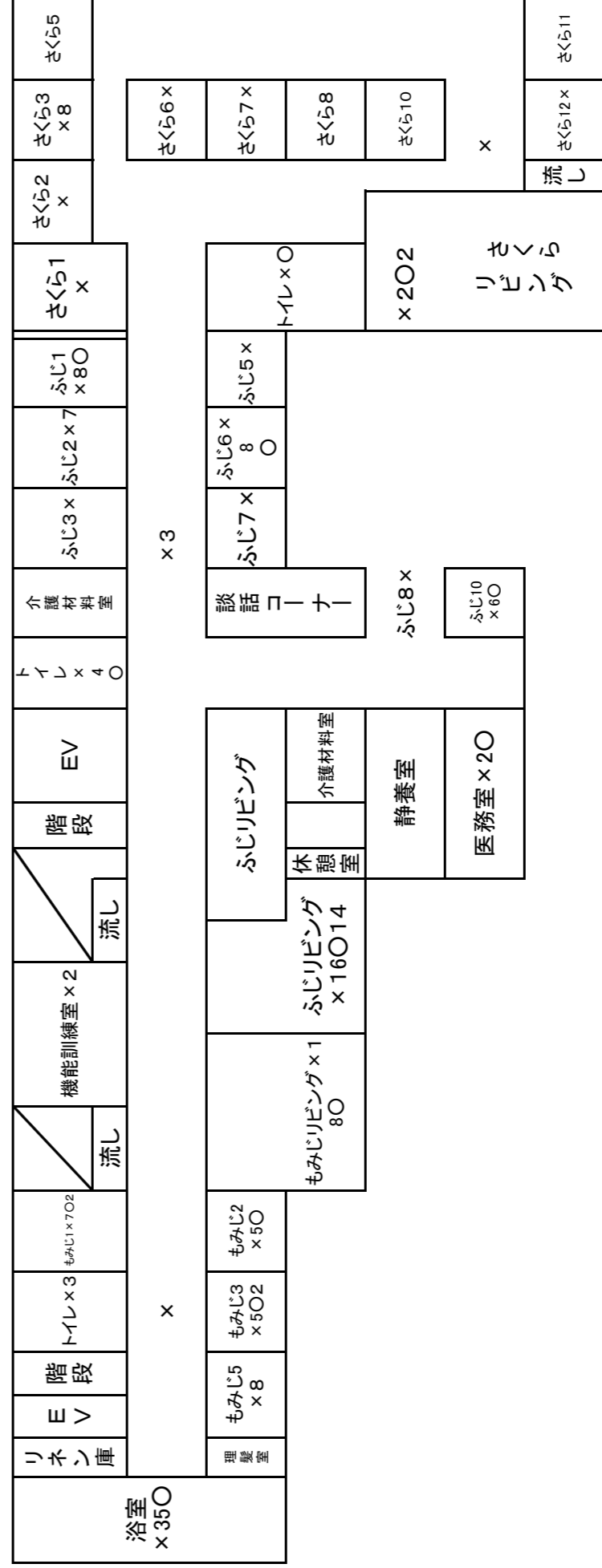

事故発生場所・・・×

ヒヤリハット発生場所・・・○

外出先

てまり 事故・ヒヤリハット発生場所

道路 × ご利用者宅 × 3

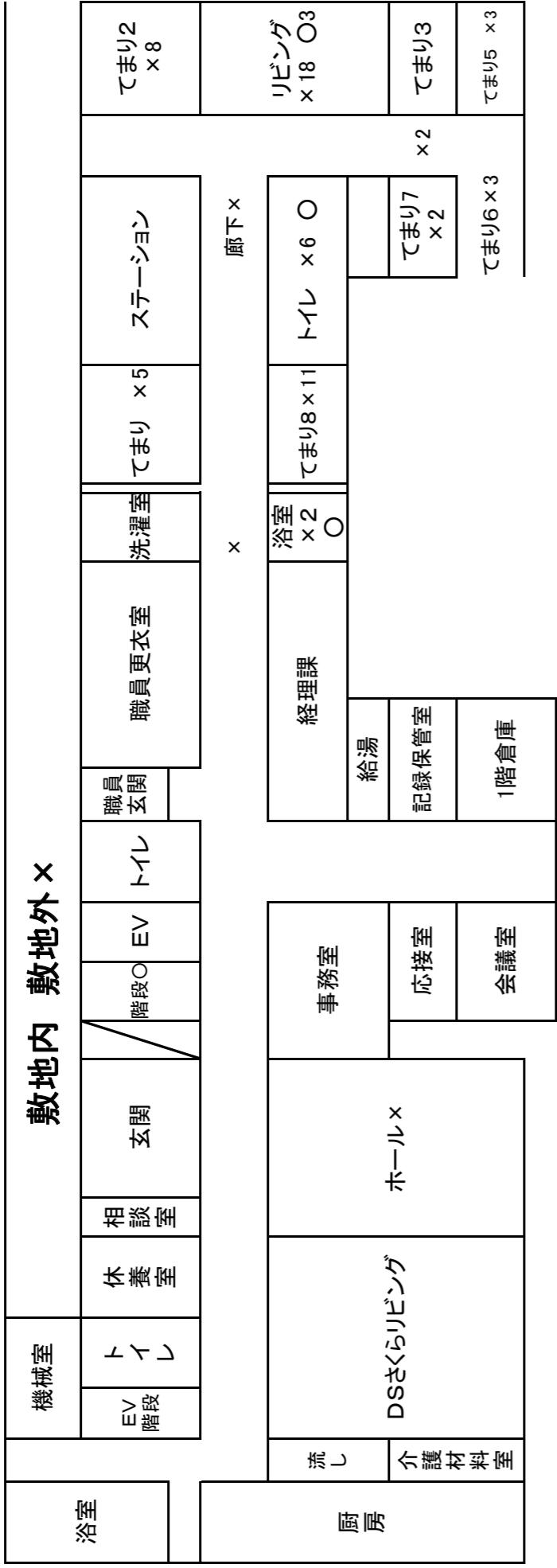

2F浴室 ×

事故発生場所... ×

ヒヤリハット発生場所... ○

DSさくら 事故・ヒヤリハット発生場所

敷地外 × 2 敷地内 × 1

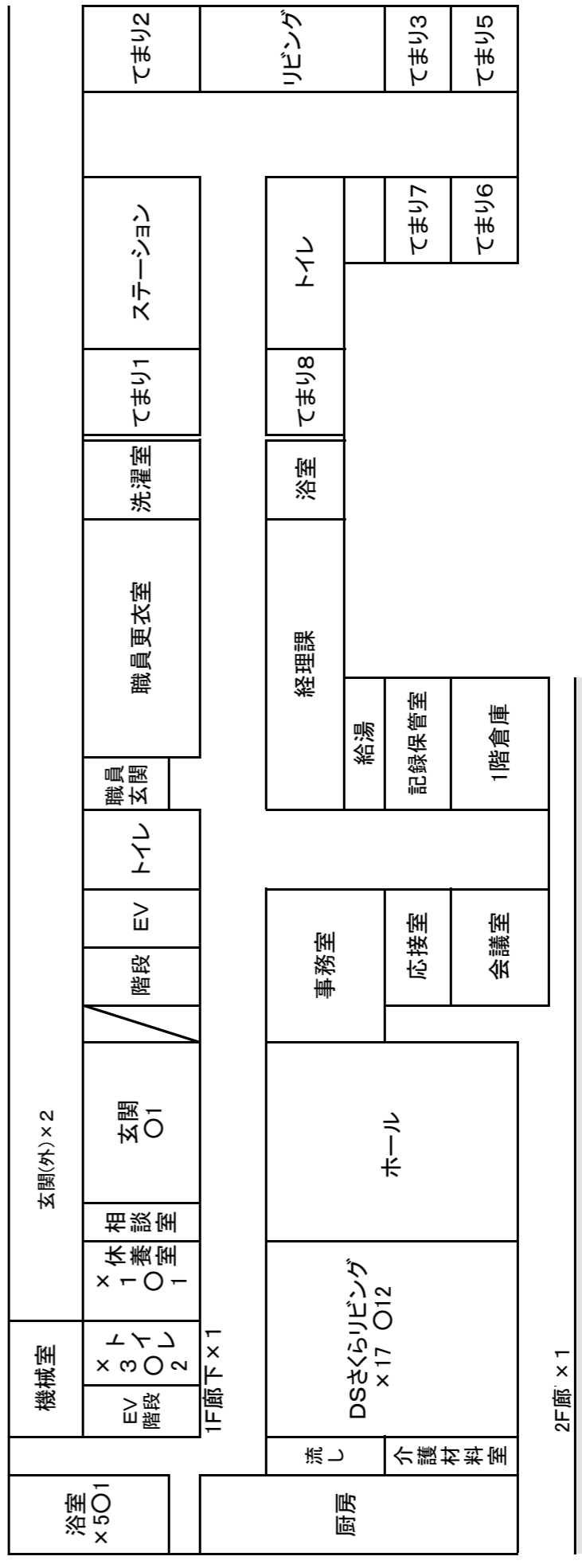

2F浴室

リフトバス
ご利用者宅 × 3 ○ 2
その他

事故発生場所... ×

ヒヤリハット発生場所... ○

DSもみじ 事故・ヒヤリハット発生場所

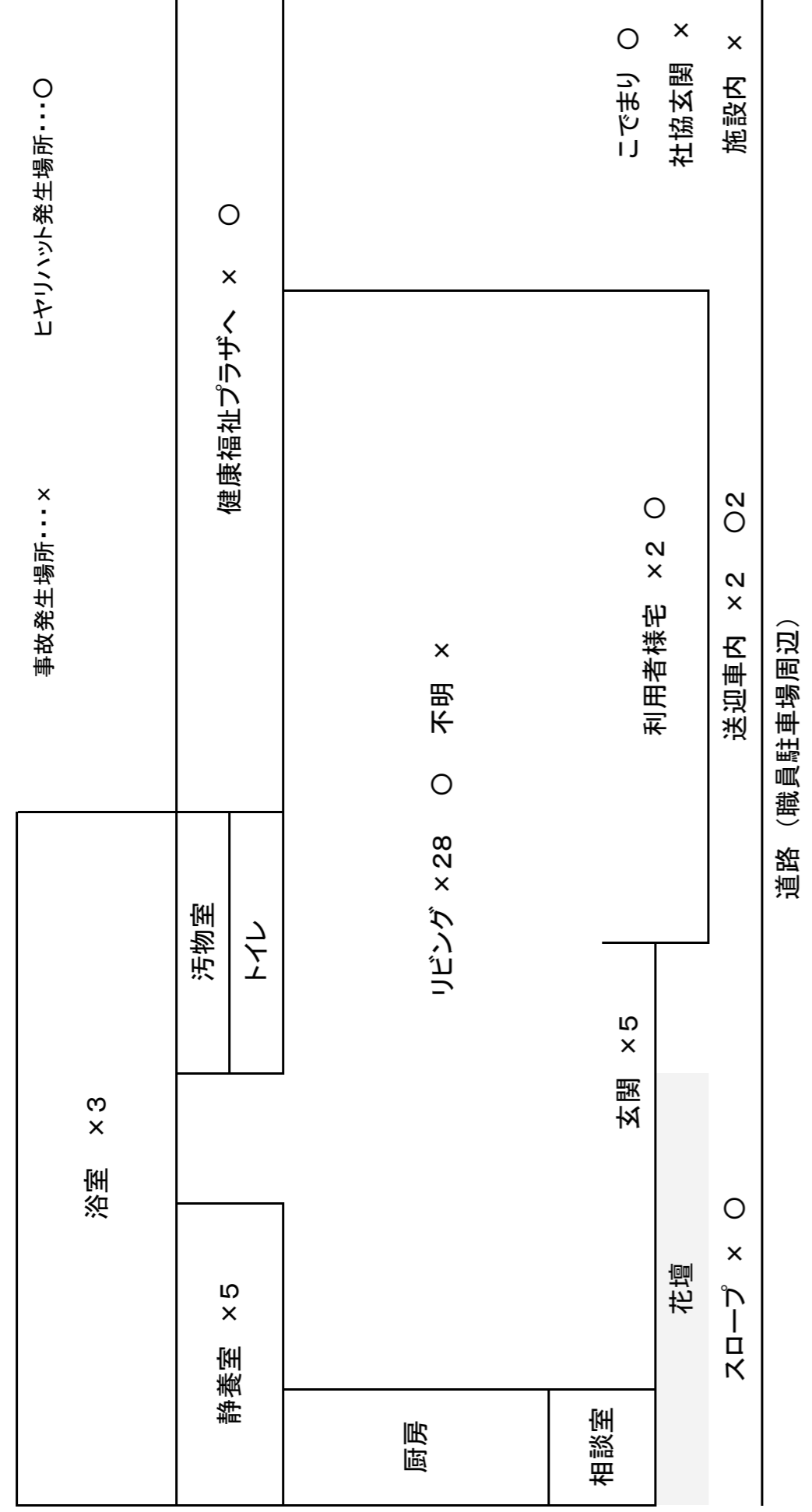

25.社会活動等参加状況

月 日	活動場所	活動内容	人数
平成28年7月17日	分水地区	「分水まつり」神輿担ぎ手及び民謡流し参加	25名

26. 平成28年度決算報告

貸借対照表

社会福祉法人 桜井の里福祉会（法人合算） (単位：千円)

借方			貸方		
科目	決算額	摘要	科目	決算額	摘要
現金預金	604,911		事業未払金	112,770	
事業未収金	266,273		1年以内返済予定設備資金借入金	37,345	
未収金	629		1年以内返済予定リース債務	4,700	
立替金	466		預り金	2,192	
前払金	3,769		職員預り金	4,793	
土地（基本財産）	170,461		前受金	915	
建物（基本財産）	2,501,695		設備資金借入金	107,345	
土地	23,077		リース債務	18,799	
建物	1,493		基本金	282,325	
構築物	32,785		国庫補助金等特別積立金	1,723,383	
車輛運搬具	21,140		施設整備建設積立金	169,000	
器具及び備品	76,521		人件費積立金	27,000	
建設仮勘定	19,870		次期繰越活動増減差額	1,453,995	
有形リース資産	23,499		(うち当期活動増減差額)	34,165	
権利	1,182				
投資有価証券	311				
長期貸付金	480				
施設整備建設積立資産	169,000				
人件費積立資産	27,000				
合計	3,944,562		合計	3,944,562	

資金収支計算書

社会福祉法人 桜井の里福祉会（法人合算） (単位：千円)

借方			貸方		
科目	決算額	摘要	科目	決算額	摘要
人件費支出	1,331,745		介護保険事業収入	1,802,768	
事業費支出	255,150		老人福祉事業収入	14,016	
事務費支出	140,106		医療事業収入	3,578	
利用者負担軽減額	2,853		借入金利息補助金収入	1,295	
支払利息支出	1,295		経常経費寄附金収入	226	
その他の支出	8,338		受取利息配当金収入	82	
設備資金借入金元金償還支出	37,345		その他の収入	29,381	
固定資産取得支出	173,798		施設整備補助金収入	74,934	
ファイナンス・リース債務の返済支出	2,136		積立資産取崩収入	10,000	
長期貸付金支出	480		前期末支払資金残高	772,345	
当期末支払資金残高	755,379				
(うち当期資金収支差額)	-16,966				
合計	2,708,625		合計	2,708,625	

貸借対照表

特別養護老人ホーム分水の里拠点区分 (単位：千円)

借方			貸方		
科目	決算額	摘要	科目	決算額	摘要
現金預金	230,811		事業未払金	32,852	
事業未収金	79,962		1年以内返済予定設備資金借入金	27,345	
未収金	278		1年以内返済予定リース債務	1,712	
立替金	66		預り金	1,187	
前払金	708		職員預り金	154	
建物（基本財産）	789,923		設備資金借入金	27,345	
土地	20,683		リース債務	6,848	
建物	1,488		基本金	35,866	
構築物	421		国庫補助金等特別積立金	710,867	
車輛運搬具	4,788		施設整備建設積立金	85,000	
器具及び備品	16,203		人件費積立金	15,000	
有形リース資産	8,560		次期繰越活動増減差額	310,195	
長期貸付金	480		(うち当期活動増減差額)	12,015	
施設整備建設積立資産	85,000				
人件費積立資産	15,000				
合計	1,254,371		合計	1,254,371	

資金収支計算書

特別養護老人ホーム分水の里拠点区分 (単位：千円)

借方			貸方		
科目	決算額	摘要	科目	決算額	摘要
人件費支出	385,651		介護保険事業収入	544,525	
事業費支出	73,137		医療事業収入	3,578	
事務費支出	56,116		借入金利息補助金収入	820	
利用者負担軽減額	1,091		経常経費寄附金収入	115	
支払利息支出	820		受取利息配当金収入	30	
その他の支出	1,549		その他の収入	7,549	
設備資金借入金元金償還支出	27,345		設備借入金元金償還補助	27,345	
固定資産取得支出	29,748		拠点区分間繰入金収入	9,000	
ファイナンス・リース債務の返済支出	778		前期末支払資金残高	289,384	
長期貸付金支出	480				
拠点区分間繰入金支出	28,000				
当期末支払資金残高	277,631				
(うち当期資金収支差額)	-11,753				
合計	882,346		合計	882,346	

特別養護老人ホーム分水の里

- ・特別養護老人ホーム分水の里
- ・デイサービスセンター分水の里さくら
- ・デイサービスセンター分水の里もみじ
- ・訪問看護ステーション・桜井
- ・ケアプランセンター分水の里
- ・燕市分水地区地域包括支援センター
- ・燕市分水地区介護予防支援事業
- ・燕市認知症総合支援事業
- ・生活支援ハウス分水こでまり